

The VELUX logo is a red rectangle with the word "VELUX" in white, bold, sans-serif capital letters. A registered trademark symbol (®) is located at the top right of the rectangle. The background of the entire advertisement is a bright, modern interior with a white ceiling featuring several VELUX skylights. Sunlight streams through the skylights, creating a pattern of light and shadow on the ceiling. In the lower half of the image, a man with grey hair and a black sweater stands in a kitchen area, looking towards a young boy and a young girl. The boy is on the left, wearing a green shirt, and the girl is on the right, wearing a brown jacket. They are standing near a white countertop. Large green plants are visible in the foreground on the right side. The overall atmosphere is bright and airy, emphasizing the benefits of natural light from skylights.

TRANSFORMING  
SPACES

# VELUX takfönster och solskydd

Prislista slutkund från den 1 oktober 2022.

Priser inkl. och exkl. moms.

[velux.se](http://velux.se)





#### Kontakta oss

Om du behöver mer information eller teknisk support finns vi här för att hjälpa till.

Telefon: 042-20 83 80  
E-post: [info@velux.se](mailto:info@velux.se)

[www.velux.se](http://www.velux.se)

# Innehåll

- 4 Förvandlar utrymmen
- 5 Det är vår natur
- 6 Varför VELUX®
- 8 Din guide till rätt lösning
- 9 Våra takfönsterfunktioner i korthet
- 10 Standardglas
- 11 Special glaskassett
- 12 Nyheter 2022
- 142 Tillbehör
- 146 Praktisk information
- 154 Storlek och utbyte

20 Smarta hem

26 Takfönster

55 Installationsprodukter

64 Kombinationsmontage

88 Takfönsterkupoler för platta tak

100 Ljustunnlar

106 Solskydd



# Gör om utrymmen till favoritplatser

Vi letar alla efter den perfekta platsen för avkoppling och återhämtning där vi kan ladda batterierna - eller söker vi en plats för mer produktivitet. Utan att vi lägger märke till det innebär det en plats fylld med dagsljus och frisk luft.

I över 80 år har VELUX Gruppen hjälpt människor att förvandla utrymmen med hjälp av dagsljus och frisk luft via takfönster. Genom att skapa ljusare, hälsosammare och mer hållbara platser att bo, arbeta, lära och leka på, möjliggör vi en bättre vardag för människor runt om i världen.

Våra prisbelönta takfönster passar alla tak - platta, sluttande, gamla eller nya

- och kan fås både med VELUX in- & utvändiga solskydd. Du kan till och med lägga till mer utrymme i ditt hem med en VELUX CABRIO® takbalkong eller uppgradera dina takfönster till den Smarta hem-lösningen VELUX ACTIVE with NETATMO.

VELUX takfönster är konstruerade för att hålla. Vi är stolta över vårt hantverk och

våra högkvalitativa produkter. Men det du kanske inte vet är att VELUX takfönster ingår i en ambitiös hållbarhetsstrategi. Vi planerar att fånga upp VELUX Gruppens historiska koldioxidavtryck och dramatiskt minska framtida i syfte att göra oss livstidskoldioxidneutrala senast år 2041. Med andra ord finns det flera skäl att ta ett djupt andetag och titta ut genom ett VELUX takfönster.



## Det är vår natur

Med vår hållbarhetsstrategi 2030 har vi åtagit oss att fånga upp våra historiska koldioxidutsläpp och nå koldioxidneutralitet senast år 2041 - då vi firar 100-årsjubileum.

Att agera hållbart har alltid funnits i vår strategi på VELUX. Det var därför som vi år 2020 införde ett banbrytande nytt åtagande genom att ingå i det som FN kallar "Decade of Action". Vår plan är att dramatiskt minska våra framtida koldioxidutsläpp i linje med vetenskapen och samtidigt fånga upp vårt historiska koldioxid-avtryck ända tillbaka till tidpunkten då vi grundades år 1941, detta genom

att skydda och återställa skogar. Vid vårt hundraårsjubileum år 2041 kommer vi att vara Lifetime Carbon Neutral.

För att fånga upp vårt historiska koldioxid-avtryck har vi startat ett 20 år långt partnerskap med WWF (World Wide Fund for Nature) om skogs- och naturprojekt världen över.

Framöver kommer vi att minska våra framtida koldioxidutsläpp genom att påskynda våra investeringar inom energieffektivitet, växla över till 100% förnybar el, samt avsevärt ändra vårt sätt att specificera och köpa in material för våra produkter. Kort sagt: Om du köper ett VELUX takfönster år 2020 och ett liknande takfönster 2030 kommer 2030-takfönstret att innehålla 50% mindre CO<sub>2</sub>. Senast år 2030 kommer vi att vara ett koldioxid neutralt företag, med halverade koldioxidutsläpp i hela vår värdekedja.

När du köper en VELUX lösning blir du en del av denna resa. Du kommer också automatiskt att befinna dig i framkant av en takfönstertechnik som skapar bättre och hälsosammare hem. Genom att till exempel applicera smarta sensorbaserade lösningar på ett takfönster kan du dra nytta av ett självreglerande inomhusklimat för ett hållbart boende inomhus.

Vi behöver alla ett hälsosamt hem - inklusive Moder Natur. Med vår nya hållbarhetsstrategi gör vi allt vi kan för att förverkliga detta.



# Varför VELUX®

Över hela världen bidrar VELUX takfönster till hälsosamma inomhusmiljöer genom att släppa in frisk luft och dagsljus. Här följer ytterligare sex goda skäl till att du bör överväga ett original VELUX takfönster.

## 80 år av innovation

När det första VELUX takfönstret förvandlade en mörk vind till ett beboeligt utrymme, var det en uppenbarelse. Detta skedde för 80 år sedan, men vår passion för dagsljus, frisk luft och bättre livsmiljöer fortsätter än idag i ständig innovation och prisbelönt design.



## Omfattande testning

VELUX produkter är utformade för att uppfylla högsta kvalitetsstandard och är noggrant testade. Till exempel testas alla takfönster för att klara ett års nederbörd på bara 15 minuter. De öppnas och stängs också 25 000 gånger – vilket motsvarar att öppna och stänga takfönstret varje dag i 68 år!



## 10 års garanti

Vi strävar efter att säkerställa att kvaliteten på alla VELUX produkter och tillbehör lever upp till våra kunders högt ställda krav. I de sällsynta fall då du kanske får problem med ditt VELUX takfönster erbjuder vi 10 års garanti på alla kärnprodukter. För solskydd, markiser och elektriska produkter erbjuder vi 3 års garanti och vi tillhandahåller reservdelar i 25 år.



## Här för dig

När du behöver support är vårt team aldrig mer än ett telefonsamtal borta. Våra servicetekniker är experter på installation och reparation, och redo att hjälpa till med allt från enkla installationsfrågor till mer tekniska frågor rörande produkter – även de som sedan länge har passerat sitt garantidatum.

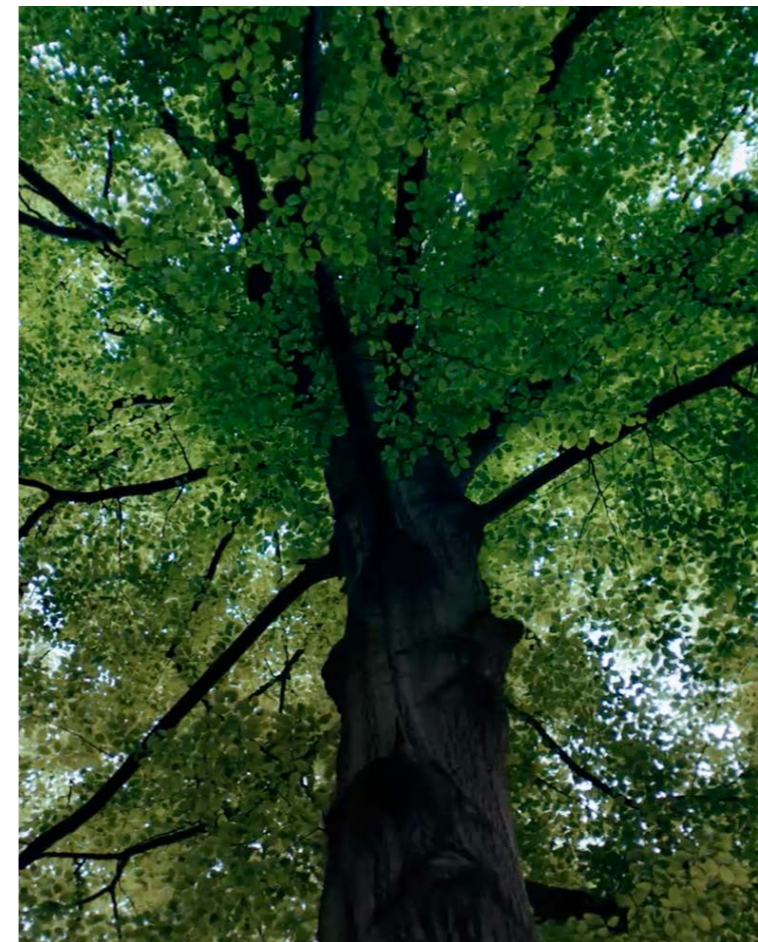

## Med fokus på hållbarhet

Hållbarhet finns i vårt DNA i allt vi gör. VELUX takfönster sparar inte bara energi och håller i generationer – våra produktionsanläggningar strävar även efter att nå noll avfall, att välja sina källor ansvarsfullt samt kontinuerligt minska miljöpåverkan. Läs mer i vår hållbarhetsstrategi 2030.



# Din guide till rätt lösning

Naturligt ljus är viktigt för ditt välbefinnande. Antalet och storleken på takfönster, är grundläggande för hur ditt utrymme kommer att se ut och kännas.

15°-90°



0°-15°



## 1. Identifiera taklutning

VELUX takfönster kan monteras i både sluttande och platta tak. Hitta det takfönster som passar bäst i ditt tak på sidan 58.



## 5. Välj takfönsterfunktion

I princip alla VELUX takfönster kan manövreras manuellt eller fjärrstyrt, samt kan kombineras med Smarta hemlösningar.



20%

15 m<sup>2</sup>x20%  
= 3 m<sup>2</sup> inglasning



## 2. Välj mängden dagsljus och ventilation

För en optimal komfort rekommenderar vi att de glasade ytorna utgör 20% av den totala golvytan i ditt rum.



## 6. Välj installationsprodukter

VELUX installationsprodukter är utformade för att passa takfönstret och takmaterialet exakt.



## 3. Välj glas

Få det glasalternativ som passar just ditt utrymme – från extra ljudreducering till smutsavvisning och bättre värmeeffektivitet. Läs mer på sidan 10.



## 7. Välj ljusreglering och värmeskydd

Välj invändiga solskydd för ljuddämpning eller mörkläggning. Vi erbjuder ett brett utbud av solskydd och färger för att passa just dina behov och din stil. Välj utvändiga solskydd för värmeskydd och mörkläggning. Detta kommer att hålla ditt hem svalt under varma dagar och nätter. Se hela sortimentet av manuella och fjärrstyrda solskydd på sidan 106.

Vit polyuretan  
Vitmålad furu  
Klarlack



## 4. Välj invändig finish

VELUX takfönster finns i en mängd olika material för att passa alla inredningsstilar. Hitta den perfekta invändiga finishen för just ditt projekt och rum.

# Våra takfönsterfunktioner i korthet

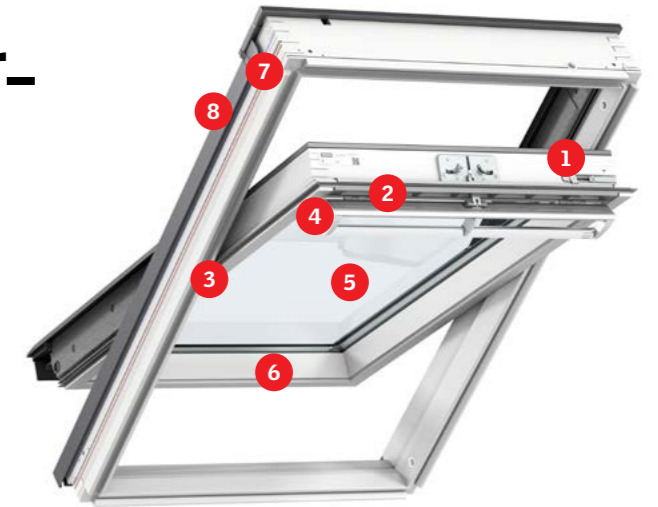

1. Takfönster kan vridas 180° och fästas på plats med **den integrerade putsregeln** för enkel rengöring från insidan.



5. Samtliga **standardglas** levereras med exklusiva funktioner såsom säkerhetslaminering, härdat glas, UV-filter samt vår unika regnljudsreduktion.



2. **Ventilationsklaff** släpper in frisk luft i ditt hem även när takfönstret är stängt. Kom dock ihåg att hålla ventilationsklaffen stängd på vinterhalvåret!

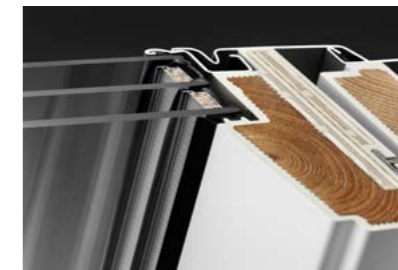

6. **VELUX ThermoTechnology™** överför mindre energi och håller ditt hem varmt.

ThermoTechnology™



3. **Pivågångjärn** i hög kvalitet för smidig drift.



7. **Enkelt system med vinklar** som fästs i den röda nivån på karmen. Detta är standard för montage i Sverige.



4. **Förmonterade fästen** för enkel montering av invändigt solskydd. Klicka bara fast solskyddet och sätt dit de förkapade sidoskenorna.



8. **Plåtar med clips** gör din installation enklare, snabbare och säkrare.



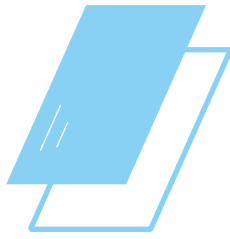

# Välj glaskassett

Gjorda för

## Bättre komfort

### 3-glas --68

3-glaskassett som erbjuder alla VELUX premium-standardfunktioner och lågt U-värde.

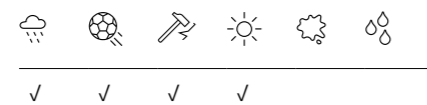

U-värde takfönster	Uw 1,1
U-värde glas	Ug 0,7
Energitransmittans	g 0,49
Ljudisolering RW-värde	35 dB
Glasskikt	3

Gjorda för

## Välbefinnande

### 3-glas --66

3-glaskassett som minimerar kyla och stänger ute ljud, så att du kan njuta av en varm och avkopplande inomhusmiljö. Smutsavvisande och anti dagg beläggning ger ostörd sikt.

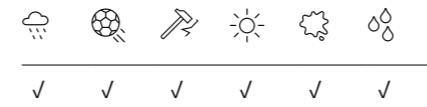

U-värde takfönster	Uw 1,0
U-värde glas	Ug 0,6
Energitransmittans	g 0,44
Ljudisolering RW-värde	37 dB
Glasskikt	3

Gjorda för

## Den bästa upplevelsen

### 3-glas --67

Vår mest effektiva 3-glaskassett som erbjuder en ultimata kombination av termisk effektivitet och bullerdämpning i syfte att ge en optimal energieffektivitet och inomhuskomfort.

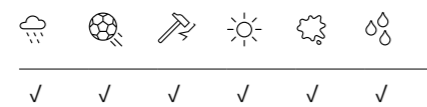

U-värde takfönster	Uw 0,83
U-värde glas	Ug 0,4
Energitransmittans	g 0,44
Ljudisolering RW-värde	38 dB
Glasskikt	3

Gjorda för

## Extremt väder

### 3-glas --86

3-glaskassett för extrema väderförhållanden med extra tätningar och förstärkningar för att stå emot tung blötsnö, kraftigt regn och stormvindar. Smutsavvisande.

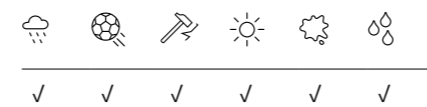

U-värde takfönster	Uw 1,0
U-värde glas	Ug 0,6
Energitransmittans	g 0,44
Ljudisolering RW-värde	37 dB
Glasskikt	3

# Special glaskassett



Gjorda för

## Värmeskydd

### 3-glas --69

3-glaskassett som filtrerar bort värmen från solens strålar för att hålla huset svalt och behagligt. Hög termisk effektivitet.

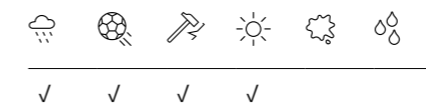

U-värde takfönster	Uw 1,1
U-värde glas	Ug 0,6
Energitransmittans	g 0,27
Ljudisolering RW-värde	35 dB
Glasskikt	3



Gjorda för

## Ljuddämpning & komfort

### 3-glas --62

Denna bullerreducerande 3-glaskassett ger upp till hela 42 dB ljuddämpning med hög termisk isolering. Perfekt för hem som behöver extra skydd mot buller utifrån och mot kallare väder.

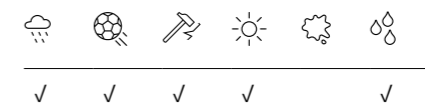

U-värde takfönster	*Uw 0,92 - 1,0
U-värde glas	Ug 0,5
Energitransmittans	g 0,47
Ljudisolering RW-värde	42 dB
Glasskikt	3

\* GGL/GGU: 0,92 • INTEGRA®: 0,96  
GPU: 0,96 • GIL/GIU/VFE/VIU: 1,00.

Kontakta kundsupport för mer information.

## Glasegenskaper

**Minskar ljud från regn**  
Njut av ostörd sömn utan att väckas av störande ljud.

**Säkerhetslaminering**  
Förhindrar att glas far in i rummet om takfönstret krossas.

**Härdat glas**  
Gör ytterglaset starkare och skyddar mot exempelvis förlupna fotbollar och oväder såsom kraftiga stormar och hagel.

**UV-filter**  
Skyddar din inredning mot att blekas av solens skadliga UV-strålar.

**Smutsavvisande**  
Gör att du kan lägga mindre tid på fönsterputsning och mer på att njuta av utsikten.

**Anti dagg**  
Vattenavvisande beläggning minskar mängden dagg som kan bildas på utsidan, för en tydligare utsikt.





## Nyheter

VELUX Touch  
tillgänglig från  
mars 2023

# Kontrollen nära till hands

Vi presenterar nya VELUX App Control och VELUX Touch.

Med VELUX App Control och VELUX Touch får du olika sätt att styra dina fjärrstyrda takfönster samt in- & utvändiga solskydd. VELUX Touch är perfekt för enkel kontroll inomhus, medan VELUX App Control ger dig kontrollen när du är på språng, oavsett var du befinner dig.

### VELUX App Control

Oavsett var du befinner dig ger den här appen dig full kontroll över alla dina fjärrstyrda VELUX produkter direkt med din smartphone.

Med ett enda svep kan du öppna och stänga dina takfönster, takfönsterkupoler samt in- & utvändiga solskydd. Du kan även gruppera dina fjärrstyrda VELUX produkter tillsammans för extra komfort.

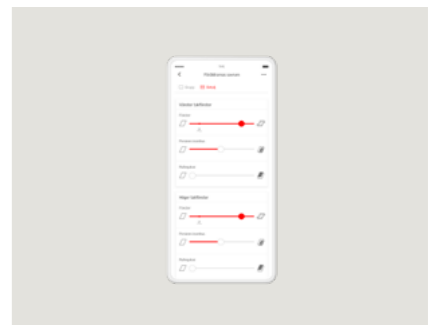

### VELUX Touch

Denna lösning med en enda kontroll fungerar för flera fjärrstyrda takfönster och in- & utvändiga solskydd i ditt hem. Ta den med dig från rum till rum så att den alltid finns inom räckhåll, eller förvara den i det praktiska väggfästet.





Nya  
varianter

# Förvandla ditt rum med mer ljus

Oavsett var det monteras skapar  
VELUX 3-i-1 en fantastisk effekt som  
kan förvandla vilket rum som helst

3-i-1 bygger på VELUX arv och ger dig bättre dagsljus och frisk luft med mer flexibilitet. Smalare profiler ger dig ännu bättre utsikt och mer dagsljus. Montering är mycket enkel eftersom takfönstret består av 3 takfönster med en gemensam karm.

Samtidigt ger 3-i-1 oslagbar valuta för pengarna genom att erbjuda tre takfönster för priset av två jämförbara takfönsterstorlekar.

---

#### Fjärrstyrt 3-i-1-takfönster

Solcellsdrivet och fjärrstyrt för extra bekvämlighet. Den perfekta lösningen för kompromisslös kontroll. Sid. 42

---

#### Manuellt, tophängt 3-i-1

Det tophängda 3-i-1 ger dig en ännu bättre utsikt och en balkongliknande känsla av rymd. Sid. 40

---

#### In- & utvändiga solskydd för 3-i-1

Ett komplett sortiment av in- och utvändiga solskydd finns för VELUX 3-i-1-takfönster för att reglera ljuset och skydda mot yttre värme, vilket förbättrar inomhuskomforten. Sid. 106





Nyhet

# Större, bättre, ljusare

Nu finns det ännu fler sätt att lägga till mer dagsljus i ditt hem med platt tak

Öka mängden dagsljus dramatiskt och tillför en maximal wow-faktor i ditt hem med den nya generationens VELUX takfönsterkupoler för platta tak. Det nya sortimentet takfönsterkupoler för in mer dagsljus än någonsin genom sin minimalistiska och eleganta glas-till-kant-design.

Som ett nytt tillägg till sortimentet finns takfönsterkupolerna nu i större storlekar upp till 200x100 cm för ännu mer ljus och effekt.

Finns i fasta, el- eller solcellsdrivna varianter.

## Maximalt ljusinsläpp

Ny design som ger upp till 56 % mer dagsljus\*.

## Topmodern design

Minimalistisk design som smälter in i de moderna hemmens interiörer och exteriörer.

## Fantastisk inomhuskomfort

Finns med 2- eller 3-glaskassett för utmärkt energiprestanda. Kombinera med mörkläggningsgardin för ljusreglering eller en värmereducerande markis. Lägg till VELUX App Control för smart kontroll över takfönsterkupolen med din smartphone.

\* Dagsljusyta. Jämfört med CFP/CVP 60x60 cm.



Nyheter  
Nya större storlekar  
upp till 200x100 cm



Nyhet

# Hej solsken!

Nyhet  
Solcellsdriven variant

## Vi presenterar den nya VELUX INTEGRA® Solar takfönsterkupolen för platta tak

Lägg till dagsljuset, designen och bekvämligheten hos en öppningsbar takfönsterkupol utan någon kabeldragning. Denna solcellsdrivna variant är en del av vår nya generation takfönsterkupoler, som laddas av dagsljus. Vädra enkelt och få ett bättre inomhusklimat med denna hållbara och lättmonterade lösning.

Takfönsterkupolen levereras med en förparad fjärrkontroll för enkel användning och kan också styras via din smartphone med nya VELUX App Control. Om det regnar stängs takfönsterkupolen automatiskt. För att få skugga från solen lägger du bara till ett solcellsdrivet solskydd.

### Allt du behöver veta

- Ingen kabeldragning behövs
- Ingen sol? Inga problem! Batteriet laddas även vid molnigt väder
- Förparad fjärrkontroll medföljer
- Kombinera med solcellsdrivna solskydd för en komplett lösning
- Full kompatibilitet med VELUX App Control och VELUX ACTIVE with NETATMO.







# Smarta hem

Få den fulla potentialen hos dina fjärrstyrda VELUX INTEGRA® takfönster, takfönsterkupoler för platta tak samt in- & utvändiga solskydd med VELUX Smarta hem-sortiment. Du tar full kontroll över din inomhuskomfort samtidigt som du njuter av alla fördelar med dagsljus och frisk luft.





# Vårt sortiment för Smarta hem

Vi erbjuder ett komplett utbud av intelligenta fjärrkontroller som täcker allas behov. Från fjärrkontroller för enkel användning av fjärrstyrda produkter, till en helautomatisk lösning för optimalt inomhusklimat har vårt utbud något för alla.

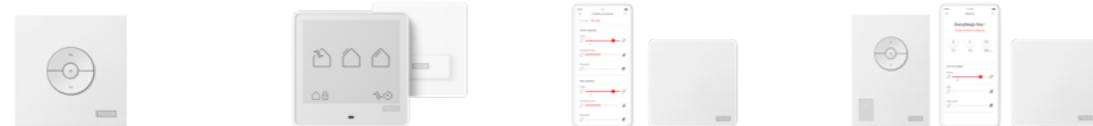

	VELUX fjärrkontroll	VELUX Touch KLR 300	VELUX App Control KIG 300 EU	VELUX ACTIVE with NETATMO KIX 300
Produktanvändning	Förparad fjärrkontroll för enkel manövrering	Inomhuskomfort nära till hands	Styr din inomhusmiljö från valfri plats	Förbättrar inomhusklimatet i ditt hem
	<ul style="list-style-type: none"> <li>Enkel manövrering av en fjärrstyrd produkt</li> <li>KLI 311 för takfönster</li> <li>KLI 312 för invändiga solskydd</li> <li>KLI 313 för utvändiga solskydd</li> </ul>	<ul style="list-style-type: none"> <li>Enkel manövrering av flera fjärrstyrda produkter</li> </ul>	<ul style="list-style-type: none"> <li>Enkel manövrering av flera fjärrstyrda produkter med din smartphone</li> </ul>	<ul style="list-style-type: none"> <li>Smart styrning av flera fjärrstyrda produkter med din smartphone, med sensorbaserad automatisering för en bättre inomhusmiljö</li> </ul>
Medföljande produkter	• 1 VELUX fjärrkontroll	• 1 VELUX Touch	• VELUX App Control • 1 VELUX App Control-gateway	• VELUX ACTIVE with NETATMO-appen • 1 VELUX ACTIVE inomhussensor • 1 VELUX ACTIVE Homecontrol fjärrkontroll • 1 VELUX ACTIVE-gateway
Anslutningar	• N/A	• N/A	• WiFi	• WiFi
VELUX-kompatibilitet	• Alla fjärrstyrda takfönster, takfönsterkupoler samt in- & utvändiga solskydd	• Alla fjärrstyrda takfönster, takfönsterkupoler samt in- & utvändiga solskydd	• Alla fjärrstyrda takfönster, takfönsterkupoler samt in- & utvändiga solskydd	• Alla fjärrstyrda takfönster, takfönsterkupoler samt in- & utvändiga solskydd
Kompatibel med	• N/A	• N/A	• Apple • Google	• Apple • Google
Pris	Medföljer alla VELUX fjärrstyrda produkter	• 960:- 1.200:-	• 1.080:- 1.350:-	• 2.084:- 2.605:-



## VELUX Touch

Inomhuskomfort nära till hands

VELUX Touch gör det enkelt genom att se till att alla VELUX INTEGRA® takfönster, takfönsterkupoler samt in- & utvändiga solskydd alltid finns inom räckhåll. Släpp in en sval bris när du behöver en frisk fläkt, skydda ditt hem från middagssolen eller låt solskydden skapa en perfekt filmkväll – allt med en enda fjärrkontroll.

- Fjärrstyrning i huset
- Enkel gruppering av produkter
- Enkel kontroll av flera fjärrstyrda produkter
- Snabb och enkel åtkomst till ofta använda funktioner
- Tillgängligt för alla i hemmet
- Vädringstimer för bekväm vädring
- Oberoende av Wi-Fi

### Innehåller

- 1 VELUX Touch

### Detaljer

- Ett perfekt val för enkel manövrering av flera olika produkter som inte kräver internetanslutning

VELUX Touch kommer att finnas tillgänglig från mars 2023.

### VELUX Touch

KLR 300	VELUX Touch	960:- 1.200:-

Besök [velux.se/velux-touch](https://velux.se/velux-touch) för att få veta mer.





### Inkluderar

- VELUX App Control
- 1 VELUX App Control-gateway

### Uppgradera till VELUX ACTIVE with NETATMO

- Du kan alltid uppgradera från VELUX App Control till vår sensorbaserade lösning, VELUX ACTIVE with NETATMO, för att automatiskt hålla ditt hem fräscht och hälsosamt hela tiden.
- Det är enkelt att uppgradera. Allt du behöver är en VELUX ACTIVE inomhussensor.



### Inkluderar

- VELUX ACTIVE with NETATMO-appen
- 1 VELUX ACTIVE Inomhussensor
- 1 VELUX ACTIVE Homecontrol fjärrkontroll
- 1 VELUX ACTIVE-gateway

## VELUX App Control

Styr din inomhusmiljö var du än är

VELUX App Control ger dig fullständig kontroll över alla dina fjärrstyrda VELUX INTEGRA® produkter direkt med din smartphone. Öppna och stäng dina fjärrstyrda takfönster, takfönsterkupoler samt in- & utvändiga solskydd med ett enkelt svep, eller gruppera dina fjärrstyrda VELUX produkter för styrning samtidigt. Dela VELUX App Control med hela hushållet och ha varje takfönster inom räckhåll – oavsett om du är hemma eller inte. Ta kontrollen över hemmet.

- Kompatibel med fjärrstyrda VELUX INTEGRA® takfönster, takfönsterkupoler samt in- & utvändiga solskydd
- Personliga schemalägningsfunktioner
- Full kontroll med smartphone-appen
- Enkel användning med röststyrning
- Inbyggd datasäkerhet
- Enkel gruppering av produkter

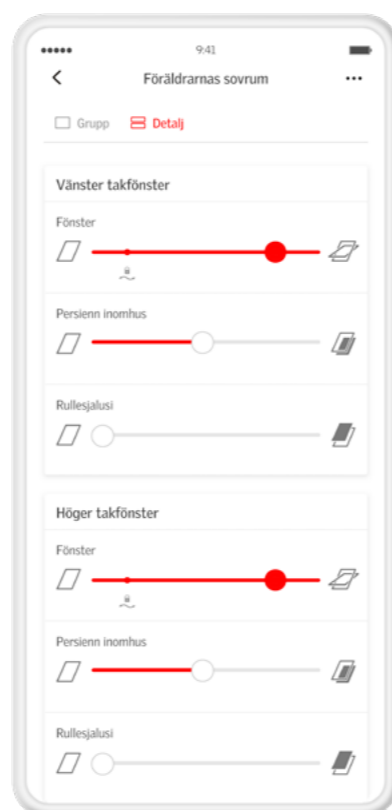

VELUX App Control



iPhone, iPod och iPad är registrerade varumärken som tillhör Apple Inc. Registrerade i USA och andra länder. HomeKit är ett varumärke som tillhör Apple Inc. Google och Google Play är varumärken som tillhör Google LLC.

VELUX App Control		
KIG 300	Gateway för VELUX App Control	1.080:- 1.350:-

Besök [velux.se/velux-app-control](http://velux.se/velux-app-control) för att få veta mer.

## VELUX ACTIVE with NETATMO

Förbättring av vardagen i hemmet

Uppgradera med VELUX ACTIVE till ett hem som automatiskt förbättrar ditt inomhusklimat och låter dig styra allt med ett enkelt tryck på din smartphone. VELUX ACTIVE ger dig möjlighet att smidigt styra dina fjärrstyrda VELUX INTEGRA® produkter med smartphone eller röstkommandon var som helst och när som helst. Du kan också helt enkelt låta systemet förlita sig på de inbyggda inomhussensorerna och live-väderprognoser för automatisk drift, som ger en bättre inomhusmiljö i ditt hem.

- Kompatibelt med alla VELUX INTEGRA® takfönster/ takfönsterkupoler och VELUX solskydd med io-homecontrol radioteknik (tillverkat efter 2006)
- Sensorbaserad vädring
- Automatiskt värmeskydd
- Personliga schemalägningsfunktioner
- Full kontroll med smartphone-appen
- Enkel användning med röststyrning
- Säker dataöverföring

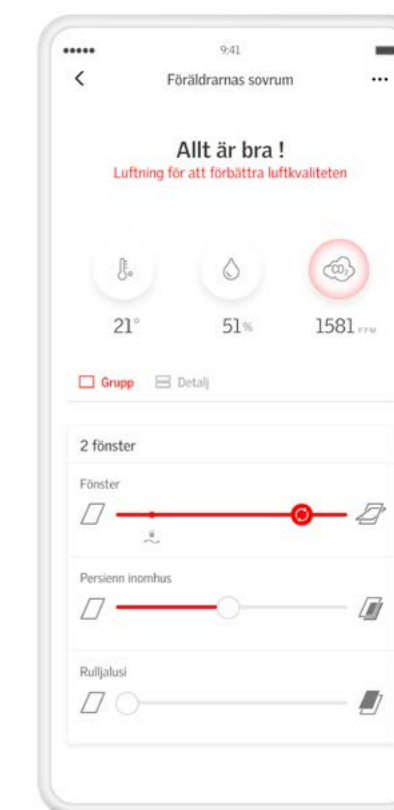

VELUX ACTIVE with NETATMO-appen



iPhone, iPod och iPad är registrerade varumärken som tillhör Apple Inc. Registrerade i USA och andra länder. HomeKit är ett varumärke som tillhör Apple Inc. Google och Google Play är varumärken som tillhör Google LLC.

VELUX ACTIVE		
KIX 300	VELUX ACTIVE paket	2.084:- 2.605:-
Ytterligare komponenter		
KLA 300	VELUX ACTIVE inomhussensor	892:- 1.115:-
KLN 300	VELUX ACTIVE home control	444:- 555:-

Besök [velux.se/velux-active](http://velux.se/velux-active) för att få veta mer.





# Takfönster

---

## Takfönster

Sid. 28

Fjärrstyrt, pivähängt VELUX INTEGRA®

Fjärrstyrt, topphängt VELUX INTEGRA®

Manuellt, pivähängt

Manuellt, topphängt

---

## VELUX 3-i-1

Sid. 36

Manuellt, pivähängt

Manuellt, topphängt

Fjärrstyrt, pivähängt VELUX INTEGRA®

---

## Takfönster för speciella ändamål

Sid. 44

Takbalkong VELUX CABRIO®

Takterrass

Kulturtakfönster för historiska byggnader

Hantverkarutgång, nödutrymning

Brand- & rökgasventilation



# Fjärrstyrt pivåhängt takfönster

VELUX INTEGRA®

Den perfekta lösningen för en optimal bekvämlighet och komfort i ditt hem. Våra fjärrstyrda takfönster erbjuder enkel manövrering med en enda knapptryckning och levereras komplett med en trådlös fjärrkontroll. En inbyggd regnsensor stänger automatiskt takfönstret vid regn. De finns med antingen eldrift eller solcellsdrift. De fjärrstyrda takfönstren är vårt rekommenderade val för ett modernt och bekymmersfritt boende med frisk luft och hög inomhuskomfort.

- Regnsensor som automatiskt stänger takfönstret vid regn
- El- eller solcellsdriven, betjänas enkelt med en fjärrkontroll
- Ventilationsfilter skyddar mot damm och insekter
- Lägg enkelt till och anslut direkt fjärrstyrda solskydd på de förmonterade fästena



## Taklutning

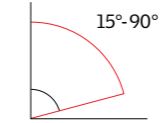

## In- & utvändiga solskydd

- Komplettera med invändiga solskydd för ljusreglering samt utvändiga solskydd för värmeskydd och mörkläggning

Läs mer på sid. 106.

## Smarta hem

- Kombinera dina fjärrstyrda VELUX INTEGRA® produkter med våra intelligenta smarta hem lösningar för att kunna styra flera olika produkttyper, schemastyrningar samt automatisering

Läs mer på sid. 20.

## Utvändig beklädnad



Standard Aluminium RAL7043 NCS 7500-N

Zink

Koppar

Valfri kulör NCS RAL

Läs mer och se tilläggspriser på sid. 58.

## Glascalternativ

3-glas 3-glas 3-glas 3-glas  
--68 --66 --67 --86

Regnljudsreduktion	✓	✓	✓	✓
Säkerhetslaminering	✓	✓	✓	✓
Härdat glas	✓	✓	✓	✓
UV-filter	✓	✓	✓	✓
Smutsavvisande	✓	✓	✓	✓
Anti dagg	✓	✓	✓	✓

U-värde takfönster (U<sub>g</sub>-värde)

	1,1	1,0	0,83	1,0
--	-----	-----	------	-----

Läs mer om glascalternativ på sid. 10.

## Alternativ för invändig finish



**Vit polyuretan**  
Värmebehandlad träarkarna med underhållsfritt vitt hölje av polyuretan\* NCS S0500-N (RAL 9003) glans ca 25\*

**Vitmålad furu**  
Ljus vit finish för moderna interiörer. NCS S0500-N (RAL 9003) glans ca 20

\*Rekommenderas för rum med hög luftfuktighet såsom badrum och kök.

Karmyttermått (bxh) cm	U <sub>w</sub> -värde W/m² K	CK01 55x70	CK02 55x78	CK04 55x98	CK06 55x118	FK04 66x98	FK06 66x118	FK08 66x140	MK04 78x98	MK06 78x118	MK08 78x140	MK10 78x160	MK12 78x180	PK04 94x98	PK06 94x118	PK08 94x140	PK10 94x160	SK06 114x118	SK08 114x140	SK10 114x160	UK04 134x98	UK08 134x140	
		□	□	□	□	□	□	□	□	□	□	□	□	□	□	□	□	□	□	□	□	□	□

Vit polyuretan																							
GGU 006821	INTEGRA® el (230V)	1,1	-	8.312-10.390-	8.624-10.780-	8.996-11.245-	9.056-11.320-	9.180-11.475-	9.612-12.015-	9.304-11.630-	9.796-12.245-	10.232-12.790-	10.848-13.560-	-	-	10.724-13.405-	11.344-14.180-	11.840-14.800-	11.220-14.025-	12.024-15.030-	12.520-15.650-	11.652-14.565-	13.508-16.885-
GGU 006830	INTEGRA® Solar	1,1	-	8.312-10.390-	8.624-10.780-	8.996-11.245-	-	9.180-11.475-	9.612-12.015-	9.304-11.630-	9.796-12.245-	10.232-12.790-	-	-	10.724-13.405-	-	11.840-14.800-	11.220-14.025-	12.024-15.030-	12.520-15.650-	11.652-14.565-	13.508-16.885-	
GGU 006621	INTEGRA® el (230V)	1,0	-	8.688-10.860-	9.024-11.280-	9.424-11.780-	9.492-11.865-	9.624-12.030-	10.092-12.615-	9.760-12.200-	10.292-12.865-	10.760-13.450-	11.428-14.285-	-	-	11.296-14.120-	11.964-14.955-	12.496-15.620-	11.828-14.785-	12.696-15.870-	13.232-16.540-	12.296-15.370-	14.300-17.875-
GGU 006630	INTEGRA® Solar	1,0	-	8.688-10.860-	9.024-11.280-	9.424-11.780-	-	9.624-12.030-	10.092-12.615-	9.760-12.200-	10.292-12.865-	10.760-13.450-	11.428-14.285-	-	-	11.296-14.120-	11.964-14.955-	12.496-15.620-	11.828-14.785-	12.696-15.870-	13.232-16.540-	12.296-15.370-	14.300-17.875-
GGU 006721	INTEGRA® el (230V)	0,83	-	10.240-12.800-	10.676-13.345-	11.200-14.000-	11.288-14.110-	11.460-14.325-	12.072-15.090-	11.636-14.545-	12.332-15.415-	12.944-16.180-	13.816-17.270-	-	-	13.640-17.050-	14.512-18.140-	15.212-19.015-	14.340-17.925-	15.472-19.340-	16.168-20.210-	14.948-18.685-	17.564-21.955-
GGU 006730	INTEGRA® Solar	0,83	-	10.240-12.800-	10.676-13.345-	11.200-14.000-	-	11.460-14.325-	12.072-15.090-	11.636-14.545-	12.332-15.415-	12.944-16.180-	-	-	13.640-17.050-	-	15.212-19.015-	14.340-17.925-	15.472-19.340-	16.168-20.210-	14.948-18.685-	17.564-21.955-	
GGU 008621	INTEGRA® el (230V)	1,0	-	9.488-11.860-	9.876-12.345-	10.340-12.925-	10.416-13.020-	10.572-13.215-	11.112-13.890-	10.724-13.405-	11.344-14.180-	11.884-14.855-	12.660-15.825-	-	-	12.504-15.630-	13.276-16.595-	13.896-17.370-	13.120-16.400-	14.128-17.660-	-	13.664-17.080-	15.980-19.975-
GGU 008630	INTEGRA® Solar	1,0	-	9.488-11.860-	9.876-12.345-	10.340-12.925-	10.416-13.020-	10.572-13.215-	11.112-13.890-	10.724-13.405-	11.344-14.180-	11.884-14.855-	12.660-15.825-	-	-	12.504-15.630-	13.276-16.595-	13.896-17.370-	13.120-16.400-	14.128-17.660-	-	13.664-17.080-	15.980-19.975-

Vitmålad furu																							
GGL 206821	INTEGRA® el (230V)	1,1	-	7.740-9.675-	8.012-10.015-	8.336-10.420-	8.392-10.490-	8.500-10.625-	8.880-11.100-	8.608-10.760-	9.040-11.300-	9.420-11.775-	9.964-12.455-	10.672-13.340-	9.368-11.710-	9.856-12.320-	10.400-13.000-	10.832-13.540-	10.292-12.865-	10.996-13.745-	11.432-14.290-	10.672-13.340-	12.300-15.375-
GGL 206830	INTEGRA® Solar	1,1	-	7.740-9.675-	8.012-10.015-	8.336-10.420-	-	8.500-10.625-	8.880-11.100-	8.608-10.760-	9.040-11.300-	9.420-11.775-	-	-	9.856-12.320-	-	10.832-13.540-	10.292-12.865-	10.996-13.745-	-	10.672-13.340-	12.300-15.375-	
GGL 206621	INTEGRA® el (230V)	1,0	-	8.068-10.085-	8.364-10.455-	8.716-10.895-	8.772-10.965-	8.892-11.115-	9.300-11.625-	9.008-11.260-	9.476-11.845-	9.888-12.360-	10.472-13.090-	11.236-14.045-	-	10.356-12.945-	10.940-13.675-	11.412-14.265-	10.824-13.530-	11.588-14.485-	12.056-15.070-	11.236-14.045-	12.992-16.240-
GGL 206630	INTEGRA® Solar	1,0	-	8.068-10.085-	8.364-10.455-	8.716-10.895-	-	8.892-11.115-	9.300-11.625-	9.008-11.260-	9.476-11.845-	9.888-12.360-	10.472-13.090-	-	-	10.940-13.675-	11.412-14.265-	10.824-13.530-	-	-	11.236-14.045-	12.992-16.240-	
GGL 206721	INTEGRA® el (230V)	0,83	-	9.432-11.790-	9.812-12.265-	10.272-12.840-	10.348-12.935-	10.504-13.130-	11.036-13.795-	10.656-13.320-	11.268-14.085-	11.804-14.755-	12.568-15.710-	-	11.728-14.660-	12.416-15.520-	13.180-16.475-	13.792-17.240-	13.028-16.285-	14.024-17.530-	14.636-18.295-	13.564-16.955-	15.860-19.825-
GGL 206730	INTEGRA® Solar	0,83	-	9.432-11.790-	9.812-12.265-	10.272-12.840-	-	10.504-13.130-	11.036-13.795-	10.656-13.320-	11.268-14.085-	11.804-14.755-	-	-	12.416-15.520-	-	13.792-17.240-	13.028-16.285-	14.024-17.530-	-	13.564-16.955-	15.860-19.825-	
GGL 208621	INTEGRA® el (230V)	1,0	-	8.772-10.965-	9.108-11.385-	9.516-11.895-	9.584-11.980-	9.720-12.150-	10.196-12.745-	9.856-12.320-	10.400-13.000-	11.804-13.590-	11.552-14.440-	-	10.808-13.510-	11.416-14.270-	12.096-15.120-	12.640-15.800-	11.960-14.950-	12.840-16.050-	13.384-16.730-	12.436-15.545-	14.468-18.085-
GGL 208630	INTEGRA® Solar	1,0	-	8.772-10.965-	9.108-11.385-	9.516-11.895-	9.584-11.980-	9.720-12.150-	10.196-12.745-	9.856-12.320-	10.400-13.000-	11.804-13.590-	11.552-14.440-	-	10.808-13.510-	11.416-14.270-	12.096-15.120-	12.640-15.800-	11.960-14.950-	12.840-16.050-	13.384-16.730-	12.436-15.545-	14.468-18.085-

Intäckningsplåtar																									
EDW 2000	För profilerat takmaterial**			1.432-1.790-	1.460-1.825-	1.500-1.875-	1.500-1.875-	1.524-1.905-	1.592-1.990-		1.572-1.965-	1.612-2.015-		1.644-2.055-	1.704-2.130-	1.748-2.185-	1.644-2.055-	1.664-2.080-	1.696-2.120-	1.736-2.170-	1.664-2.080-	1.696-2.120-	1.736-2.170-	1.868-2.335-	1.972-2.465-

Diffusionsspärr BBX																								
BBX 0000				360-450-	360-450-	360-450-	360-450-	360-450-	360-450-		360-450-	360-450-		360-450-	360-450-	360-450-	360-450-	360-450-	360-450-	360-450-	360-450-	360-450-	360-450-	360-450-



# Fjärrstyrt topphängt takfönster

VELUX INTEGRA®

Välkommen till det bästa av två världar. Det fjärrstyrda VELUX INTEGRA® topphängda takfönstret ger en panoramautsikt och har bekväm fjärrstyrd drift, eller manuell manövrering vid behov. Det skapar en balkongliknande känsla när takfönstret öppnas utåt via en enda knapptryckning på den fjärrkontroll som medföljer. Det topphängda VELUX INTEGRA® med panoramautsikt är vårt rekommenderade val för ett modernt boende med extra utrymme, frisk luft och bästa inomhuskomfort.

- Regnsensor som automatiskt stänger takfönstret vid regn
- Ventilationsfilter skyddar mot damm och insekter
- Montera solskydd snabbt och enkelt genom att klicka fast dem i de förmonterade fästena



Fjärrkontroll medföljer VELUX fjärrstyrda takfönster



## Taklutning

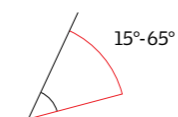

## Kompatibilitet

- Fjärrstyrt VELUX topphängt takfönster är endast kompatibelt med manuella eller solcellsdrivna solskydd
- Vid duomontage sida vid sida krävs ett minimumavstånd på 100 mm karm till karm.

## In- & utvändiga solskydd

- Komplettera med invändiga solskydd för ljusreglering samt utvändiga solskydd för värmeskydd och mörkläggning

Läs mer på sid. 106.

## Smarta hem

- Kombinera dina fjärrstyrda VELUX INTEGRA® produkter med våra intelligenta smarta hem lösningar för att kunna styra flera olika produkttyper, schemastyringar samt automatisering

\*Läs mer på sid. 20.

## Glascalternativ

3-glas 3-glas 3-glas 3-glas  
--68 --66 --67 --86

Regnjudsreduktion	✓	✓	✓	✓
Säkerhetslaminering	✓	✓	✓	✓
Härdat glas	✓	✓	✓	✓
UV-filter	✓	✓	✓	✓
Smutsavvisande		✓	✓	✓
Anti dagg		✓	✓	✓

U-värde takfönster (U <sub>g</sub> -värde)	1,1	1,0	0,83	1,0
--	-----	-----	------	-----

Läs mer om glascalternativ på sid. 10.

## Alternativ för invändig finish



**Vit polyuretan**  
Värmebehandlad träkärna med underhållsfritt vitt hölje av polyuretan\* NCS S0500-N (RAL 9003) glans ca 25\*

\*Rekommenderas för rum med hög luftfuktighet såsom badrum och kök.

## Utvändig beklädnad

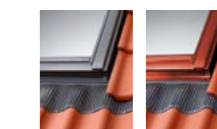

Standard Aluminium RAL7043 NCS 7500-N  
Valfri kulör NCS RAL

Läs mer och se tilläggspriser på sid. 58.

Karmyttermått (b×h) cm	U <sub>w</sub> -värde W/m² K	CK01 55×70	CK02 55×78	CK04 55×98	CK06 55×118	FK04 66×98	FK06 66×118	FK08 66×140	MK04 78×98	MK06 78×118	MK08 78×140	MK10 78×160	MK12 78×180	PK04 94×98	PK06 94×118	PK08 94×140	PK10 94×160	SK06 114×118	SK08 114×140	SK10 114×160	UK04 134×98	UK08 134×140	
<b>Vit polyuretan</b>																							
GPU 006621	INTEGRA® el (230V)	1,0	-	-	-	-	12.980:- 16.225:-	13.448:- 16.810:-	-	13.648:- 17.060:-	14.116:- 17.645:-	-	-	-	14.652:- 18.315:-	15.320:- 19.150:-	-	15.184:- 18.980:-	16.052:- 20.065:-	-	-	-	-
<b>Intäckningsplåtar</b>																							
EDW 2000	För profilerat takmaterial*	-	-	-	-	-	1.524:- 1.905:-	1.592:- 1.990:-	-	1.612:- 2.015:-	1.644:- 2.055:-	-	-	-	1.664:- 2.080:-	1.696:- 2.120:-	-	1.768:- 2.210:-	1.796:- 2.245:-	-	-	-	-
<b>Diffusionsspärr BBX</b>																							
BBX 0000		-	-	-	-	-	360:- 450:-	360:- 450:-	-	360:- 450:-	360:- 450:-	-	-	-	360:- 450:-	360:- 450:-	-	360:- 450:-	360:- 450:-	-	-	-	-
<b>Exempel på totalpris</b>																							
GPU 006621 + EDW 2000 + BBX 0000		-	-	-	-	-	14.864:- 18.580:-	15.400:- 19.250:-	-	15.620:- 19.525:-	16.120:- 20.150:-	-	-	-	16.676:- 20.845:-	17.376:- 21.720:-	-	17.312:- 21.640:-	18.208:- 22.760:-	-	-	-	-

\*Se övriga intäckningsplåtar på sid. 56.

För aktuella leveranstider se velux.se/leveranstider



# Manuellt pivåhängt takfönster

Det klassiska takfönstret

Det klassiska VELUX-takfönstret manövreras av en snyggt utformad och bekväm ventilationsklaff som gör att du kan öppna och stänga takfönstret även med möbler placerade under det. Ventilationsklaffen gör att du kan vädra ditt rum även när takfönstret är stängt.

- Bekväm övre öppning med integrerad ventilation
- Ventilationsfilter skyddar mot damm och insekter
- Enkelt att rotera takfönstret och rengöra ytterglaset
- Montera solskydd snabbt och enkelt genom att klicka fast dem i de förmonterade fästena



## Taklutning

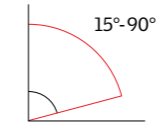

## In- & utvändiga solskydd

- Komplettera med invändiga solskydd för ljusreglering samt utvändiga solskydd för värmeskydd och mörkläggning
- Samtliga solcellsdrivna in- och utvändiga solskydd passar till manuella takfönster

Läs mer på sid. 106.

## Utvändig beklädnad

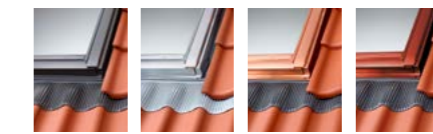

Standard Aluminium RAL7043 NCS 7500-N

Zink

Koppar

Valfri kulör NCS RAL

Läs mer och se tilläggspriser på sid. 58.

## Glascalternativ

3-glas 3-glas 3-glas 3-glas  
--68 --66 --67 --86

Regnjudsreduktion	✓	✓	✓	✓
Säkerhetslaminering	✓	✓	✓	✓
Härdat glas	✓	✓	✓	✓
UV-filter	✓	✓	✓	✓
Smutsavvisande		✓	✓	✓
Anti dagg		✓	✓	✓

U-värde takfönster (U<sub>g</sub>-värde)

	1,1	1,0	0,83	1,0
--	-----	-----	------	-----

Läs mer om glascalternativ på sid.10.

## Alternativ för invändig finish

**Vit polyuretan**  
Värmebehandlad träkärna med underhållsfritt vitt hölje av polyuretan\* NCS S0500-N (RAL 9003) glans ca 25\*

**Vitmålad furu**  
Ljus vit finish för moderna interiörer. NCS S0500-N (RAL 9003) glans ca 20

\*Rekommenderas för rum med hög luftfuktighet såsom badrum och kök.

Kartrytmått (b×h) cm	U <sub>w</sub> -värde W/m² K	CK01	CK02	CK04	CK06	FK04	FK06	FK08	MK04	MK06	MK08	MK10	MK12	PK04	PK06	PK08	PK10	SK06	SK08	SK10	UK04	UK08
		55×70	55×78	55×98	55×118	66×98	66×118	66×140	78×98	78×118	78×140	78×160	78×180	94×98	94×118	94×140	94×160	114×118	114×140	114×160	134×98	134×140

Vit polyuretan		U <sub>w</sub>	CK01	CK02	CK04	CK06	FK04	FK06	FK08	MK04	MK06	MK08	MK10	MK12	PK04	PK06	PK08	PK10	SK06	SK08	SK10	UK04	UK08
GGU 0068	1,1	-	4.700- 5.875-	5.012- 6.265-	5.384- 6.730-	5.444- 6.805-	5.568- 6.960-	6.000- 7.500-	5.692- 7.115-	6.184- 7.730-	6.620- 8.275-	7.236- 9.045-	-	-	7.112- 8.890-	7.732- 9.665-	8.228- 10.285-	7.608- 9.510-	8.412- 10.515-	8.908- 11.135-	8.040- 10.050-	9.896- 12.370-	
GGU 0066	1,0	-	5.076- 6.345-	5.412- 6.765-	5.812- 7.265-	5.880- 7.350-	6.012- 7.515-	6.480- 8.100-	6.148- 7.685-	6.680- 8.350-	7.148- 8.935-	7.816- 9.770-	-	-	7.684- 9.605-	8.352- 10.440-	8.884- 11.105-	8.216- 10.270-	9.084- 11.355-	9.620- 12.025-	8.684- 10.855-	10.688- 13.360-	
GGU 0067	0,83	-	6.628- 8.285-	7.064- 8.830-	7.588- 9.485-	7.676- 9.595-	7.848- 9.810-	8.460- 10.575-	8.024- 10.030-	8.720- 10.900-	9.332- 11.665-	10.204- 12.755-	-	-	10.028- 12.535-	10.900- 13.625-	11.600- 14.500-	10.728- 13.410-	11.860- 14.825-	12.556- 15.695-	11.336- 14.170-	13.952- 17.440-	
GGU 0086	1,0	-	5.876- 7.345-	6.264- 7.830-	6.728- 8.410-	6.804- 8.505-	6.960- 8.700-	7.500- 9.375-	7.112- 8.890-	7.732- 9.665-	8.272- 10.340-	9.048- 11.310-	-	-	8.892- 11.115-	9.664- 12.080-	10.284- 12.855-	9.508- 11.885-	10.516- 13.145-	-	10.052- 12.565-	12.368- 15.460-	

Vitmålad furu		U <sub>w</sub>	CK01	CK02	CK04	CK06	FK04	FK06	FK08	MK04	MK06	MK08	MK10	MK12	PK04	PK06	PK08	PK10	SK06	SK08	SK10	UK04	UK08
GGL 2068	1,1	-	4.128- 5.160-	4.400- 5.500-	4.724- 5.905-	4.780- 5.975-	4.888- 6.110-	5.268- 6.585-	4.996- 6.245-	5.428- 6.785-	5.808- 7.260-	6.352- 7.940-	7.060- 8.825-	7.060- 8.825-	6.244- 7.805-	6.788- 8.485-	7.220- 9.025-	6.680- 8.350-	7.384- 9.230-	7.820- 9.775-	7.060- 8.825-	8.688- 10.860-	
GGL 2066	1,0	-	4.456- 5.570-	4.752- 5.940-	5.104- 6.380-	5.160- 6.450-	5.280- 6.600-	5.688- 7.110-	5.396- 6.745-	5.864- 7.330-	6.276- 7.845-	6.860- 8.575-	7.624- 9.530-	7.624- 9.530-	6.744- 8.430-	7.328- 9.160-	7.800- 9.750-	7.212- 9.015-	7.976- 9.970-	8.444- 10.555-	7.624- 9.530-	9.380- 11.725-	
GGL 2067	0,83	-	5.820- 7.275-	6.200- 7.750-	6.660- 8.325-	6.736- 8.420-	6.892- 8.615-	7.424- 9.280-	7.044- 8.805-	7.656- 9.570-	8.192- 10.240-	8.956- 11.195-	9.952- 12.440-	9.952- 12.440-	8.804- 11.005-	9.568- 11.960-	10.180- 12.725-	9.416- 11.770-	10.412- 13.015-	11.024- 13.780-	9.952- 12.440-	12.248- 15.310-	
GGL 2086	1,0	-	5.160- 6.450-	5.496- 6.870-	5.904- 7.380-	5.972- 7.465-	6.108- 7.635-	6.584- 8.230-	6.244- 7.805-	6.788- 8.485-	7.260- 9.075-	7.940- 9.925-	-	-	6.600- 8.250-	7.804- 9.755-	8.484- 10.605-	9.028- 11.285-	8.348- 10.435-	9.228- 11.535-	9.772- 12.215-	8.824- 11.030-	10.856- 13.570-

Intäckningsplåtar		U <sub>w</sub>	CK01	CK02	CK04	CK06	FK04	FK06	FK08	MK04	MK06	MK08	MK10	MK12	PK04	PK06	PK08	PK10	SK06	SK08	SK10	UK04	UK08
EDW 2000	För profilerat takmaterial*	-	1.432- 1.790-	1.460- 1.825-	1.500- 1.875-	1.500- 1.875-	1.524- 1.905-	1.592- 1.990-	1.572- 1.965-	1.612- 2.015-	1.644- 2.055-	1.704- 2.130-	1.748- 2.185-	1.748- 2.185-	1.664- 2.080-	1.696- 2.120-	1.736- 2.170-	1.768- 2.210-	1.796- 2.245-	1.868- 2.335-	1.868- 2.335-	1.972- 2.465-	

Diffusionsspärr BBX		U <sub>w</sub>	CK01	CK02	CK04	CK06	FK04	FK06	FK08	MK04	MK06	MK08	MK10	MK12	PK04	PK06	PK08	PK10	SK06	SK08	SK10	UK04	UK08
BBX 0000		-	360- 450-	360- 450-	360- 450-	360- 450-	360- 450-	360- 450-	360- 450-	360- 450-	360- 450-	360- 450-	360- 450-	360- 450-	360- 450-	360- 450-	360- 450-	360- 450-	360- 450-	360- 450-	360- 450-	360- 450-	

Exempel på totalpris		U <sub>w</sub>	CK01	CK02	CK04	CK06	FK04	FK06	FK08	MK04	MK06	MK08	MK10	MK12	PK04	PK06	PK08	PK10	SK06	SK08	SK10	UK04	UK08
GGU 0068 + EDW 2000 + BBX 0000		-	6.492- 8.115-	6.832- 8.540-	7.244- 9.055-	7.304- 9.130-	7.452- 9.315-	7.952- 9.940-	7.624- 9.530-	8.156- 10.195-	8.624- 10.780-	9.300- 11.625-	-	-	9.136- 11.420-	9.788- 12.235-	10.324- 12.905-	9.736- 12.170-	10.568- 13.210-	11.136- 13.920-	10.268- 12.835-	12.228- 15.285-	

\*Se övriga intäckningsplåtar på sid. 56.

För aktuella leveranstider se velux.se/leveranstider



# Manuellt topphängt takfönster

Takfönster som öppnas utåt och uppåt

Använd det eleganta handtaget i botten för att öppna takfönstret utåt, och njuta av en ostörd panoramautsikt. Det topphängda takfönstret skapar en balkongliknande känsla när takfönstret öppnas och är vårt rekommenderade val för att få den bästa utsikten och känslan av extra utrymme. Det har också en ventilationklaff så att du kan vädra ditt rum med takfönstret stängt.

- Enkel öppning till en tilltalande panoramautsikt
- Ventilationsfilter skyddar mot damm och insekter
- Enkelt att rotera 180° i piväläge för att rengöra utsidan av takfönstret och komma åt ytterglaset
- Montera solskydd snabbt och enkelt genom att klicka fast dem i de förmonterade fästena



## Taklutning

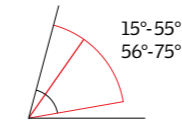

Lämplig för taklutningar mellan 15 och 55°. Lämplig även för taklutningar mellan 56 och 75° men då skall specialfjädrar beställas

## Nödutrymning

- Vissa storlekar är lämpliga att använda som nödutrymningsfönster

Läs mer på sid. 53.

## In- & utvändiga solskydd

- Komplettera med invändiga solskydd för ljusreglering samt utvändiga solskydd för värmeskydd och mörkläggning
- Samtliga solcellsdrivna in- och utvändiga solskydd passar till manuella takfönster

## Utvändig beklädnad

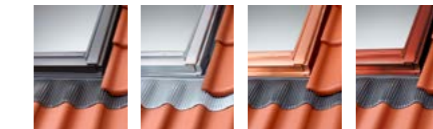

Standard Aluminium RAL7043 NCS 7500-N

Zink

Koppar

Valfri kulör NCS RAL

Läs mer och se tilläggspriser på sid. 58.

## Glascalternativ

3-glas 3-glas 3-glas 3-glas  
--68 --66 --67 --86

Regnjudsreduktion	✓	✓	✓	✓
Säkerhetslaminering	✓	✓	✓	✓
Härdat glas	✓	✓	✓	✓
UV-filter	✓	✓	✓	✓
Smutsavvisande		✓	✓	✓
Anti dagg		✓	✓	✓

U-värde takfönster (U<sub>g</sub>-värde)

	1,1	1,0	0,83	1,0
--	-----	-----	------	-----

Läs mer om glascalternativ på sid. 10.

## Alternativ för invändig finish

**Vit polyuretan**  
Värmebehandlad träkärna med underhållsfritt vitt hölje av polyuretan\* NCS S0500-N (RAL 9003) glans ca 25\*

**Vitmålad furu**  
Ljus vit finish för moderna interiörer. NCS S0500-N (RAL 9003) glans ca 20

\*Rekommenderas för rum med hög luftfuktighet såsom badrum och kök.

Karmyttermått (b×h) cm	U <sub>w</sub> -värde W/m² K	CK01	CK02	CK04	CK06	FK04	FK06	FK08	MK04	MK06	MK08	MK10	MK12	PK04	PK06	PK08	PK10	SK06	SK08	SK10	UK04	UK08	
		55×70	55×78	55×98	55×118	66×98	66×118	66×140	78×98	78×118	78×140	78×160	78×180	94×98	94×118	94×140	94×160	114×118	114×140	114×160	134×98	134×140	
		□	□	□	□	□	□	□	□	□	□	□	□	□	□	□	□	□	□	□	□	□	□

Vit polyuretan		U <sub>w</sub>	CK01	CK02	CK04	CK06	FK04	FK06	FK08	MK04	MK06	MK08	MK10	MK12	PK04	PK06	PK08	PK10	SK06	SK08	SK10	UK04	UK08
GPU 0068	1,1	-	-	6.756- 8.445-	7.128- 8.910-	-	7.312- 9.140-	7.744- 9.680-	7.436- 9.295-	7.928- 9.910-	8.364- 10.455-	8.980- 11.225-	-	-	8.856- 11.070-	9.476- 11.845-	9.972- 12.465-	9.352- 11.690-	10.156- 12.695-	10.652- 13.315-	-	-	11.640- 14.550-
GPU 0066	1,0	-	-	7.156- 8.945-	7.556- 9.445-	-	7.756- 9.695-	8.224- 10.280-	7.892- 9.865-	8.424- 10.530-	8.892- 11.115-	9.560- 11.950-	-	-	9.428- 11.785-	10.096- 12.620-	10.628- 13.285-	9.960- 12.450-	10.828- 13.535-	11.364- 14.205-	-	-	12.432- 15.540-
GPU 0067	0,83	-	-	8.808- 11.010-	9.332- 11.665-	-	9.592- 11.990-	10.204- 12.755-	9.768- 12.210-	10.464- 13.080-	11.076- 13.845-	11.948- 14.935-	-	-	11.772- 14.715-	12.644- 15.805-	13.344- 16.680-	12.472- 15.590-	13.604- 17.005-	14.300- 17.875-	-	-	15.696- 19.620-
GPU 0086	1,0	-	-	8.008- 10.010-	8.472- 10.590-	-	8.704- 10.880-	9.244- 11.555-	8.856- 11.070-	9.476- 11.845-	10.016- 12.520-	10.792- 13.490-	-	-	10.636- 13.295-	11.408- 14.260-	12.028- 15.035-	11.252- 14.065-	12.260- 15.325-	12.876- 16.095-	-	-	14.112- 17.640-

Vitmålad furu		U <sub>w</sub>	CK01	CK02	CK04	CK06	FK04	FK06	FK08	MK04	MK06	MK08	MK10	MK12	PK04	PK06	PK08	PK10	SK06	SK08	SK10	UK04	UK08
GPL 2068	1,1	-	-	6.144- 7.680-	6.468- 8.085-	-	6.632- 8.290-	7.012- 8.765-	6.740- 8.425-	7.172- 8.965-	7.552- 9.440-	8.096- 10.120-	-	-	7.500- 9.375-	7.988- 9.985-	8.532- 10.665-	8.964- 11.205-	8.424- 10.530-	9.128- 11.410-	9.564- 11.955-	8.804- 11.005-	10.432- 13.040-
GPL 2066	1,0	-	-	6.496- 8.120-	6.848- 8.560-	-	7.024- 8.780-	7.432- 9.290-	7.140- 8.925-	7.608- 9.510-	8.020- 10.025-	8.604- 10.755-	-	-	7.960- 9.950-	8.488- 10.610-	9.072- 11.340-	9.544- 11.930-	8.956- 11.195-	9.720- 12.150-	10.188- 12.735-	9.368- 11.710-	11.124- 13.905-
GPL 2067	0,83	-	-	7.944- 9.930-	8.404- 10.505-	-	8.636- 10.795-	9.168- 11.460-	8.788- 10.985-	9.400- 11.750-	9.936- 12.420-	10.700- 13.375-	-	-	9.860- 12.325-	10.548- 13.185-	11.312- 14.140-	11.924- 14.905-	11.160- 13.950-	12.156- 15.195-	12.768- 15.960-	11.696- 14.620-	13.992- 17.490-
GPL 2086	1,0	-	-	7.240- 9.050-	7.648- 9.560-	-	7.852- 9.815-	8.328- 10.410-	7.988- 9.985-	8.532- 10.665-	9.004- 11.255-	9.684- 12.105-	-	-	9.548- 11.935-	10.228- 12.785-	10.772- 13.465-	10.092- 12.615-	10.972- 13.715-	11.516- 14.395-	10.568- 13.210-	12.600- 15.750-	

Intäckningsplåtar		U <sub>w</sub>	CK01	CK02	CK04	CK06	FK04	FK06	FK08	MK04	MK06	MK08	MK10	MK12	PK04	PK06	PK08	PK10	SK06	SK08	SK10	UK04	UK08
EDW 2000	För profilerat takmaterial*	-	-	1.460- 1.825-	1.500- 1.875-	-	1.524- 1.905-	1.592- 1.990-	1.572- 1.965-	1.612- 2.015-	1.644- 2.055-	1.704- 2.130-	-	-	1.644- 2.055-	1.664- 2.080-	1.696- 2.120-	1.736- 2.170-	1.768- 2.210-	1.796- 2.245-	1.868- 2.335-	1.868- 2.335-	1.972- 2.465-

Diffusionsspärr BBX		U <sub>w</sub>	CK01	CK02	CK04	CK06	FK04	FK06	FK08	MK04	MK06	MK08	MK10	MK12	PK04	PK06	PK08	PK10	SK06	SK08	SK10	UK04	UK08
BBX 0000		-	-	360- 450-	360- 450-	-	360- 450-	360- 450-	360- 450-	360- 450-	360- 450-	360- 450-	-	-	360- 450-	360- 450-	360- 450-	360- 450-	360- 450-	360- 450-	360- 450-	360- 450-	

Exempel på totalpris		U <sub>w</sub>	CK01	CK02	CK04	CK06	FK04	FK06	FK08	MK04	MK06	MK08	MK10	MK12	PK04	PK06	PK08	PK10	SK06	SK08	SK10	UK04	UK08
GPU 0068 + EDW 2000 + BBX 0000				8.576- 10.720-	8.988- 11.235-		9.196- 11.495-	9.696- 12.120-	9.368- 11.710-	9.900- 12.375-	10.368- 12.960-	11.044- 13.805-			10.880- 13.600-	11.532- 14.415-	12.068- 15.085-	11.480- 14.350-	12.312- 15.390-	12.880- 16.100-			13.972- 17.465-

\*Se övriga intäckningsplåtar på sid. 56.

För aktuella leveranstider se velux.se/leveranstider



Trippla ditt  
dagsljus



## Taklutning

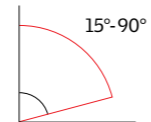

## Alternativ för invändig finish



**Vitmålad furu**  
Ljus vit finish för moderna interiörer. NCS S0500-N (RAL 9003) glans ca 20

## Utvändig beklädnad



Standard  
Aluminium  
RAL7043  
NCS 7500-N

## Glasalternativ

	3-glas --66
Regnjudsreduktion	✓
Säkerhetslaminering	✓
Härdat glas	✓
UV-filter	✓
Smutsavvisande	✓
Anti dagg	✓
U-värde takfönster (U <sub>g</sub> -värde)	1,0-1,1

Läs mer om glasalternativ på sid. 10.

## Svåråtkomligt?

- Överväg VELUX 3-i-1 med fjärrstyrd manövrering av ditt takfönster om det placeras utom räckhåll, eller du önskar en enkel betjäning.

Läs mer på sid. 42.

## In- & utvändiga solskydd

- Komplettera med invändiga solskydd för ljusreglering samt utvändiga solskydd för värmeskydd och mörkläggning.

Läs mer på sid. 106.



# VELUX 3-i-1 Manuellt pivåhängt

Två pivåhängda och ett fast takfönster i en och samma karm

Med VELUX 3-i-1 takfönster kan du skapa en fantastisk mittpunkt i alla rum. Dess smala karmprofil maximerar mängden dagsljus som kommer in i rummet och ger ett estetiskt utseende. Dessutom gör den enda karmen installationen av de tre takfönsterna lika enkel som att enbart montera ett enda VELUX takfönster.

- Exklusiv, rymlig känsla
- En enda karm för enkel standardinstallation
- Kompatibel med VELUX in- och utvändiga solskydd



## VELUX 3-i-1: Manuell, pivåhängt

Karmyttermått (b×h) cm	U <sub>w</sub> -värde W/m <sup>2</sup> K	FFKF06	FFKF08
		188×118	188×140

## Vitmålad furu

GGLS 2066	3 takfönsterbågar i en enda karm. 3-glas	1,0-1,1	16.936:- 21.170:-	17.616:- 22.020:-
-----------	--	---------	----------------------	----------------------

## Intäckningsplåtar

EDWS 2000	För profilerat takmaterial		4.032:- 5.040:-	4.196:- 5.245:-
EDLS 2000	För slätt takmaterial		4.032:- 5.040:-	4.196:- 5.245:-

## Diffusionsspärr BBX

BBX 0000			612:- 765:-	612:- 765:-
----------	--	--	----------------	----------------

## Exempel på totalpris

GGLS 2066 + EDWS 2000 + BBX 0000			21.580:- 26.975:-	22.424:- 28.030:-
----------------------------------	--	--	----------------------	----------------------

För aktuella leveranstider se [velux.se/leveranstider](http://velux.se/leveranstider)



Nyheter



## VELUX 3-i-1 Manuellt topphängt

Två topphängda och ett fast takfönster i en och samma karm

Njut av den bästa panoramautsikten med det topphängda VELUX 3-i-1. Det eleganta handtaget längst ned på takfönstret gör att det kan öppnas upp till 45° för en extra rymlig balkongkänsla.

- Öppnar rummet för en ohindrad utsikt
- Inbyggd ventilation genom ventilationsklaffen
- Exklusiv, rymlig känsla
- En enda karm för enkel standardinstallation

### Taklutning

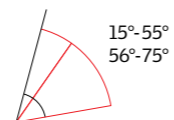

Lämplig vid taklutning på mellan 15 och 55°. Även lämplig vid taklutning på mellan 56 och 75° men då skall specialfjädrar beställas.

### Alternativ för invändig finish



**Vitmålad furu**  
Ljus vit finish för moderna interiörer. NCS S0500-N (RAL 9003) glans ca 20

### Utvändig beklädnad

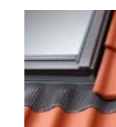

Standard Aluminium RAL7043 NCS 7500-N

### Glascalternativ

	3-glas --66
Regnljudsreduktion	✓
Säkerhetslaminering	✓
Härdat glas	✓
UV-filter	✓
Smutsavvisande	✓
Anti dagg	✓
U-värde takfönster (U <sub>g</sub> -värde)	1,1-1,2

Läs mer om glascalternativ på sid. 10.

### In- & utvändiga solskydd

- Komplettera med invändiga solskydd för ljusreglering samt utvändiga solskydd för värmeskydd och mörkläggning.

Läs mer på sid. 106.



### VELUX 3-i-1: Manuellt. topphängt

Karmyttermått (b×h) cm	U <sub>w</sub> -värde W/m <sup>2</sup> K	FFKF06	FFKF08
		188×118	188×140

### Vitmålad furu

GPLS 2066	3-i-1 topphängt. 3-glas.	1,1-1,2	20.324:- 25.405:-	21.140:- 26.425:-
-----------	--------------------------	---------	----------------------	----------------------

### Intäckningsplåtar

EDWS 2000	För profilerat takmaterial		4.032:- 5.040:-	4.196:- 5.245:-
EDLS 2000	För slätt takmaterial		4.032:- 5.040:-	4.196:- 5.245:-

### Diffusionsspärr BBX

BBX 0000			612:- 765:-	612:- 765:-
----------	--	--	----------------	----------------

### Exempel på totalpris

GGLS 2066 + EDWS 2000 + BBX 0000			24.968:- 31.210:-	25.948:- 32.435:-
----------------------------------	--	--	----------------------	----------------------

För aktuella leveranstider se [velux.se/leveranstider](http://velux.se/leveranstider)



Nyheter



Fjärrkontroll medföljer  
VELUX fjärrstyrda  
takfönster



### Taklutning

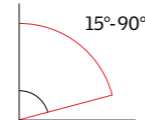

### Alternativ för invändig finish



**Vitmålad furu**  
Ljus vit finish för moderna  
interiörer. NCS S0500-N  
(RAL 9003) glans ca 20

### Utvändig beklädnad



Standard  
Aluminium  
RAL7043  
NCS 7500-N

### Glascalternativ

	3-glas --66
Regnjudsreduktion	✓
Säkerhetslaminering	✓
Härdat glas	✓
UV-filter	✓
Smutsavvisande	✓
Anti dagg	✓
U-värde takfönster (U <sub>g</sub> -värde)	1,0-1,1

Läs mer om glascalternativ på sid. 10.

### In- & utvändiga solskydd

- Komplettera med invändiga solskydd för ljusreglering samt utvändiga solskydd för värmeskydd och mörkläggning

Läs mer på sid. 106.

### Smarta hem

- Kombinera dina fjärrstyrda VELUX INTEGRA® produkter med våra intelligenta smarta hem lösningar för att kunna styra flera olika produkttyper, schemastyrningar samt automatisering

Läs mer på sid. 20.

## VELUX 3-i-1 Fjärrstyrt takfönster

VELUX INTEGRA® Två fjärrstyrda och ett fast takfönster i en och samma karm

Den fjärrstyrda VELUX 3-i-1 ger dig full flexibilitet för optimal kontroll och bekvämlighet. Styr takfönstren, in- & utvändiga solskydd individuellt antingen manuellt eller fjärrstyrt med VELUX Smarta hem-lösningar.

- Bekväm användning med fjärrkontroll
- Integrerad regnsensor för automatisk stängning
- Solcellsdriven och kabelfri installation
- Exklusiv, rymlig känsla
- En enda karm för enkel standardinstallation
- Kompatibelt med VELUX App Control och VELUX ACTIVE with NETATMO



### VELUX 3-i-1: Fjärrstyrt med två pivåhängda & ett fast takfönster

Karmyttermått (b×h) cm	U <sub>w</sub> -värde W/m <sup>2</sup> K	FFKF06 188×118	FFKF08 188×140
<b>Vitmålad furu</b>			
GGLS 206630  INTEGRA® Solar	1,0-1,1	24.160:- <del>30.200:-</del>	24.840:- <del>31.050:-</del>
<b>Intäckningsplåtar</b>			
EDWS 2000 För profilerat takmaterial		4.032:- <del>5.040:-</del>	4.196:- <del>5.245:-</del>
EDLS 2000 För slätt takmaterial		4.032:- <del>5.040:-</del>	4.196:- <del>5.245:-</del>
<b>Diffusionspärr BBX</b>			
BBX 0000		612:- <del>765:-</del>	612:- <del>765:-</del>
<b>Exempel på totalpris</b>			
GGLS 206630 + EDWS 2000 + BBX 0000		28.804:- <del>36.005:-</del>	29.648:- <del>37.060:-</del>

För aktuella leveranstider se [velux.se/leveranstider](http://velux.se/leveranstider)





## Taklutning

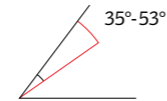

## Alternativ för invändig finish



**Vitmålad furu**  
Ljus vit finish för moderna interiörer. NCS S0500-N (RAL 9003) glans ca 20

## Utvändig beklädnad

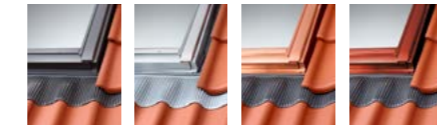

Standard  
Aluminium  
RAL7043  
NCS 7500-N

Zink

Koppar

Valfri kulör  
NCS RAL

Läs mer och se tilläggspriser på sid. 58.

## Glascalternativ

	3-glas --66
Regnljudsreduktion	✓
Säkerhetslaminering	✓
Härdat glas	✓
UV-filter	✓
Smutsavvisande	✓
Anti dagg	✓

U-värde takfönster (U<sub>g</sub>-värde) 1,2

Läs mer om glascalternativ på sid. 10.

## In- & utvändiga solskydd

- Komplettera med invändiga solskydd för ljusreglering samt utvändiga solskydd för värmeskydd och mörkläggning

Läs mer på sid. 106.

# Takbalkong

VELUX CABRIO®

Gör om ditt hem och bjud in utomhusmiljön genom att helt enkelt öppna din VELUX CABRIO® takbalkong. Den innovativa balkongen öppnas på några sekunder och ger ditt hem mer utrymme, dagsljus och frisk luft. Balkongen består av ett topphängt takfönster och en nedre del som öppnas upp till en inglasad balkong med eleganta sidoräcken, vilket gör den till en helt unik balkongupplevelse.

- Njut av extra utrymme i rummet
- Den övre delen öppnas 45° utåt och uppåt för obruten panoramautsikt
- Nedre delen öppnas utåt till lodrätt läge



Karmyttermått (b×h) cm	U <sub>w</sub> -värde	MK19	PK19	SK19
	W/m <sup>2</sup> K	78×252	94×252	114×252

## Vitmålad furu

GDL 2066	1,2	24.044- 30.055-	26.712- 33.390-	29.384- 36.730-
----------	-----	--------------------	--------------------	--------------------

## Intäckningsplåtar

EDW 0000 För profilerat takmaterial		1.940- 2.425-	2.040- 2.550-	2.144- 2.680-
EDL 0000 För slätt takmaterial		1.940- 2.425-	2.040- 2.550-	2.144- 2.680-

## Installationsprodukter

BDX 2000 Till överdel: isoleringsram & fönsterkrage BFX		612- 765-	612- 765-	612- 765-
BDX WK34 Till underdel: isoleringsram & fönsterkrage BFX		612- 765-	612- 765-	612- 765-
BBX 0000 Till överdel: diffusionsspärr BBX		360- 450-	360- 450-	360- 450-
BBX WK34 Till underdel: diffusionsspärr BBX		360- 450-	360- 450-	360- 450-

## Exempel på totalpris

GDL 2066 + EDW 0000 + BDX 2000 + BDX WK34 + BBX 0000 + BBX WK34		27.928- 34.910-	30.696- 38.370-	33.472- 41.840-
---	--	--------------------	--------------------	--------------------

För aktuella leveranstider se [velux.se/leveranstider](http://velux.se/leveranstider)





## Taklutning

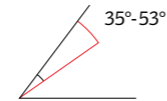

## Alternativ för invändig finish



**Vitmålad furu**  
Ljus vit finish för moderna interiörer. NCS S0500-N (RAL 9003) glans ca 20

## Utvändig beklädnad

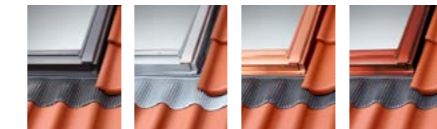

Standard Aluminium RAL7043 NCS 7500-N  
Zink  
Koppar  
Valfri kulör NCS RAL

Läs mer och se tilläggspriser på sid. 58.

## Glasalternativ

3-glas  
--65

Regnljudsreduktion	
Säkerhetslaminering	✓
Härdat glas	✓
UV-filter	✓
Smutsavvisande	✓
Anti dagg	✓
U-värde takfönster (U <sub>g</sub> -värde)	1,0

Läs mer om glasalternativ på sid. 10.

## In- & utvändiga solskydd

- Komplettera med invändiga solskydd för ljusreglering samt utvändiga solskydd för värmeskydd och mörklägning

Läs mer på sid. 106.

## Utöka din utsikt

- En enkelbalkong kan enkelt kombineras med ytterligare topphängda och fasta sluttande takfönster för ännu mer dagsljus.

# Takterrass

Åtkomst till världen utanför

Har du ett utomhusutrymme som du vill använda, men inte kan på grund av ett sluttande tak? En VELUX takterrass ger dig det bästa av två världar genom att låta dig komma åt takytor när den är öppen och släppa in mycket dagsljus när den är stängd.

- Din dörr till världen utanför
- Extra dagsljus inomhus och fantastisk utsikt från golv till tak
- Tillgång till ditt eget balkongutrymme
- Välj antingen höger eller vänsterhängd



Karmyttermått (b×h) cm	M35	M08
	78×109	78×140

## Takfönster, överdel

GEL 2065	Topphängd, vitmålad furu	-	11.576:- 14.470:-
----------	--------------------------	---	----------------------

## Takfönster, nederdel

VEA 2065	Utåtgående högerhängd (från insidan sett).	13.544:- 16.930:-	-
VEB 2065	Utåtgående vänsterhängd (från insidan sett).	13.544:- 16.930:-	-
VEC 2065	Fast	11.576:- 14.470:-	-

## Intäckningsplåtar

EEW 0000	För profilerat takmaterial	-	1.608:- 2.010:-
EEL 0000	För slätt takmaterial	-	1.608:- 2.010:-

## Installationsprodukter

BDX 2000	Till överdel, isoleringsram (avvattningsränna och fönsterkrage BFX)	-	612:- 765:-
BBX 0000	Diffusionsspärr	-	360:- 450:-
EEX 0000	Räckeshållare (tillval)	2.040:- 2.550:-	-

## Exempel på totalpris

GEL 2065 + VEA 2065 + EEW 0000 + BDX 2000 + BBX 0000	29.740:- 37.175:-
GEL 2065 + VEA 2065 + EEW 0000 + EEX 000 + BDX 2000 + BBX 0000	27.700:- 34.625:-

För aktuella leveranstider se [velux.se/leveranstider](http://velux.se/leveranstider)

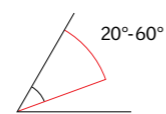

GVO

GVO har en svagt välvd överkarm och är topphängt. Manövreras med öppningsbeslag i bottenstycket och går att öppna i tre lägen. Fönsterbågen är tillverkad av extruderad aluminium. Takfönstret är försett med en rullgardin.

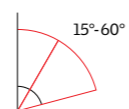

VLT

VLT är topphängt. Manövreras med öppningsbeslag i bottenstycket och går att öppna i tre lägen. Fönsterbågen är tillverkad av extruderad aluminium.

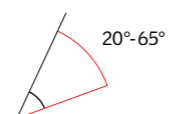

GVT

GVT är sidohängt. Manövreras med ett handtag mitt på sidokarmen och går att öppna i tre lägen. Fönsterbågen öppnas utåt. GVT är även utrustad med ett formgjutet halkfritt steg för att ge hantverkaren bra fotfäste.



## Kulturtakfönster för historiska byggnader

För oisolerade rum

GVO, VLT och GVT är inte avsedda för boytor. De klassiska takfönstren är designade för renoveringsarbeten i områden med historiska byggnader. Takfönstren levereras med integrerad intäckningsplåt i svart polyuretan.

Karmyttermått (b×h) cm	U <sub>w</sub> -värde W/m <sup>2</sup> K	54×76	Karmyttermått (b×h) cm	U <sub>w</sub> -värde W/m <sup>2</sup> K	46×61	Karmyttermått (b×h) cm	U <sub>w</sub> -värde W/m <sup>2</sup> K	54×83
<b>Svart polyuretan</b>			<b>Svart polyuretan</b>			<b>Svart polyuretan</b>		
GVO 0059P	3,1	5.308:- 6.635:-	VLT 0000	5,1	1.808:- 2.260:-	GVT 0059Z	3,1	2.528:- 3.160:-

För aktuella leveranstider se [velux.se/leveranstider](http://velux.se/leveranstider)





# Kulturtakfönster för historiska byggnader

För isolerade rum

GVR är topphängt och specialdesignat för kulturmärkta byggnader. Manövreras med öppningsbeslag i bottenstycket och går att öppna i tre lägen. U-värde 1,8.

Karmyttermått (b×h) cm	U <sub>w</sub> -värde W/m² K	3K2 49,5×56	3K3 49,5×81
		<input type="checkbox"/>	<input type="checkbox"/>

## Grundmålad furu

GVR	Material	U <sub>w</sub> -värde	3K2	3K3
GVR 1359PS	Zink	1,8	12.284- 15.355-	12.928- 16.160-
GVR 1159PS	Koppar	1,8	11.168- 13.960-	11.752- 14.690-

## Vitmålad furu

GVR	Material	U <sub>w</sub> -värde	3K2	3K3
GVR 2359PS	Zink	1,8	12.284- 15.355-	12.928- 16.160-
GVR 2159PS	Koppar	1,8	11.168- 13.960-	11.752- 14.690-

## Intäckningsplåtar profilerat takmaterial

EDW	Material	U <sub>w</sub> -värde	3K2	3K3
EDW 0300W	Zink		2.572- 3.215-	2.704- 3.380-
EDW 0100W	Koppar		3.212- 4.015-	3.380- 4.225-

## Intäckningsplåtar slätt takmaterial

EDL	Material	U <sub>w</sub> -värde	3K2	3K3
EDL 0300	Zink		2.572- 3.215-	2.704- 3.380-
EDL 0100	Koppar		3.212- 4.015-	3.380- 4.225-

## Solskydd

DLO	Material	U <sub>w</sub> -värde	3K2	3K3
DLO 3K00	Vit		732- 915-	732- 915-

För aktuella leveranstider se [velux.se/leveranstider](http://velux.se/leveranstider)

## Taklutning

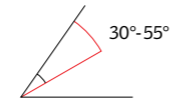

## Glascalternativ

	--59
Regnjudsreduktion	
Säkerhetslaminering	
Härdat glas	✓
UV-filter	
Smutsavvisande	
Anti dagg	
U-värde takfönster U <sub>g</sub> -värde	1,8

## Alternativ för invändig finish



**Vitmålad furu**  
Ljus vit finish för moderna interiörer. NCS S0500-N (RAL 9003) glans ca 20



**Grundmålad furu**  
Passar perfekt med traditionell inredning



# Kulturtakfönster för historiska byggnader

Med utvändigt stående mittspröjs

Kulturtakfönster är det perfekta valet när du renoverar historiska byggnader. Välj pivåhängning för enkel öppning och stängning av takfönstret, eller en topphängd variant för en obruten panoramautsikt. Takfönstrets svarta utvändiga plåtar och ytterglas smälter in i taket och skapar harmoni med husets originaldesign. Dess andra funktioner är detsamma som hos ett vanligt VELUX takfönster.

- Traditionellt exteriört utseende
- Ventilationsklaff med inbyggd ventilation
- Frisk luft även när takfönstret är stängt
- Pivåfunktion för enkel rengöring
- Svarta utvändiga plåtar (RAL 9005, NCS S 9000N)

Karmyttermått (b×h) cm	U <sub>w</sub> -värde W/m² K	CK04 55×98	CK06 55×118	FK06 66×118	MK06 78×118	MK08 78×140	UK04 134×98
		<input type="checkbox"/>	<input type="checkbox"/>	<input type="checkbox"/>	<input type="checkbox"/>	<input type="checkbox"/>	<input type="checkbox"/>

## Vitmålad furu pivåhängt

GGL 2570H	U <sub>w</sub> -värde	CK04	CK06	FK06	MK06	MK08	UK04
	1,3	4.540- 5.675-	4.876- 6.095-	5.044- 6.305-	5.604- 7.005-	6.000- 7.500-	7.288- 9.110-

## Vitmålad furu topphängt

GPL 2570H	U <sub>w</sub> -värde	CK04	CK06	FK06	MK06	MK08	UK04
	1,3	-	-	-	-	7.744- 9.680-	-

## Intäckningsplåtar

EDW 0500 För profilerat takmaterial	U <sub>w</sub> -värde	CK04	CK06	FK06	MK06	MK08	UK04
		1.044- 1.305-	1.092- 1.365-	1.116- 1.395-	1.224- 1.530-	1.264- 1.580-	1.532- 1.915-

## Installationsprodukter

BDX 2000 Isoleringsram, avvattningsränna och fönsterkrage BFX	U <sub>w</sub> -värde	CK04	CK06	FK06	MK06	MK08	UK04
		612- 765-	612- 765-	612- 765-	612- 765-	612- 765-	612- 765-
BBX 0000 Diffusionspärr BBX	U <sub>w</sub> -värde	CK04	CK06	FK06	MK06	MK08	UK04
		360- 450-	360- 450-	360- 450-	360- 450-	360- 450-	360- 450-

För aktuella leveranstider se [velux.se/leveranstider](http://velux.se/leveranstider)

## Taklutning

Pivåhängt

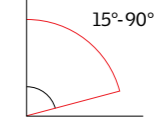

Topphängt

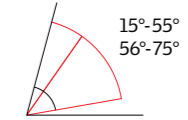

Takfönstret är lämpligt för taklutningar mellan 15-55° samt även för taklutningar på mellan 56 och 75° men då skall specialfjädrar beställas.

## Alternativ för invändig finish



**Vitmålad furu**  
Ljus vit finish för moderna interiörer. NCS S0500-N (RAL 9003) glans ca 20

## Glascalternativ

	2-glas --70
Regnjudsreduktion	✓
Säkerhetslaminering	✓
Härdat glas	✓
UV-filter	✓
Smutsavvisande	
Anti dagg	
U-värde takfönster (U <sub>g</sub> -värde)	1,3

Läs mer om glascalternativ på sid. 10.

## In- & utvändiga solskydd

- Komplettera med invändiga solskydd för ljusreglering samt utvändiga solskydd för värmeskydd och mörkläggning
- Samtliga solcellsdrivna in- och utvändiga solskydd passar till manuella takfönster

Läs mer på sid. 106.



## Taklutning

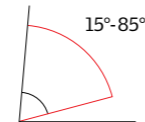

### Alternativ för invändig finish



**Vit polyuretan**  
Värmebehandlad träkärna med underhållsfritt vitt hölje av polyuretan\* NCS S0500-N (RAL 9003) glans ca 25\*



**Vitmålad furu**  
Ljus vit finish för moderna interiörer. NCS S0500-N (RAL 9003) glans ca 20

\*Rekommenderas för rum med hög luftfuktighet såsom badrum och kök.

### Utvändig beklädnad

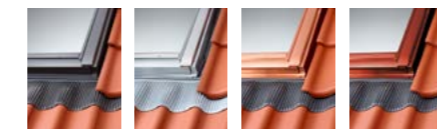

Standard Aluminium RAL7043 NCS 7500-N  
Zink  
Koppar  
Valfri kulör NCS RAL

Läs mer och se tilläggspriser på sid. 58.

### Glascalternativ

	3-glas --66
Regnljudsreduktion	✓
Säkerhetslaminering	✓
Härdat glas	✓
UV-filter	✓
Smutsavvisande	✓
Anti dagg	✓

U-värde takfönster (U<sub>g</sub>-värde) 1,0

Läs mer om glascalternativ på sid. 10.

### In- & utvändiga solskydd

- Komplettera med invändiga solskydd för ljusreglering samt utvändiga solskydd för värmskydd och mörkläggning

Läs mer på sid. 106.

# Hantverkarutgång

Sidohängda takfönster

VELUX Hantverkarutgång är av samma höga kvalitet som våra standardtakfönster och utformade för att ge en säker och bekväm åtkomst till taket. De öppnas utåt och är sidohängda med vänster eller höger öppning så att de kan användas i alla utrymmen.

- Lätta att öppna, med ett handtag på sidan av fönsterbågen
- Öppnar brett och sitter stadigt på plats
- Vänster eller högerhängning
- Ventilationsklaff

Karmyttermått (b×h) cm U<sub>w</sub>-värde W/m<sup>2</sup> K CK04 CK06 FK06

	U <sub>w</sub> -värde	CK04	CK06	FK06
	W/m <sup>2</sup> K	55×98	55×118	66×118

Vit polyuretan				
GXU 0066	1,0	8.712:- 10.890:-	9.356:- 11.695:-	9.680:- 12.100:-

Vitmålad furu				
GXL 2066	1,0	-	-	8.232:- 10.290:-

Intäckningsplåtar				
EDW 2000 För profilerat takmaterial		1.460:- 1.825:-	1.500:- 1.875:-	1.524:- 1.905:-

Diffusionsspärr BBX				
BBX 0000		360:- 450:-	360:- 450:-	360:- 450:-

För aktuella leveranstider se [velux.se/leveranstider](http://velux.se/leveranstider)



## Taklutning

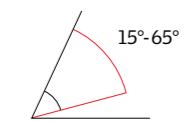

### Alternativ för invändig finish



**Vit polyuretan**  
Värmebehandlad träkärna med underhållsfritt vitt hölje av polyuretan\* NCS S0500-N (RAL 9003) glans ca 25\*



**Vitmålad furu**  
Ljus vit finish för moderna interiörer. NCS S0500-N (RAL 9003) glans ca 20

\*Rekommenderas för rum med hög luftfuktighet såsom badrum och kök.

### Utvändig beklädnad

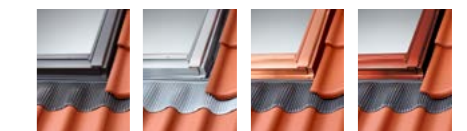

Standard Aluminium RAL7043 NCS 7500-N  
Zink  
Koppar  
Valfri kulör NCS RAL

Läs mer och se tilläggspriser på sid. 58.

### Glascalternativ

	3-glas --66
Regnljudsreduktion	✓
Säkerhetslaminering	✓
Härdat glas	✓
UV-filter	✓
Smutsavvisande	✓
Anti dagg	✓

U-värde takfönster (U<sub>g</sub>-värde) 1,0

Läs mer om glascalternativ på sid. 10.

### In- & utvändiga solskydd

- Komplettera med invändiga solskydd för ljusreglering samt utvändiga solskydd för värmskydd och mörkläggning

Läs mer på sid. 106.

**OBS!** Takfönster som används som nödutrymning får inte vara utrustade med läsbara handtag.

# Nödutrymningsfönster Topphängt

Takfönstret GTU är topphängt och kan användas som nödutrymningsväg. Går att öppna i alla lägen upp till 45°. I en nödsituation kan takfönstret öppnas till 67° om det trycks upp. Hela takfönsteröppningen erbjuder nu en snabb och enkel nödutrymningsväg.

Karmyttermått (b×h) cm	U <sub>w</sub> -värde W/m <sup>2</sup> K	MK08	SK08	SK10
		78×140	114×140	114×160
Ljusmått		76,3 x 98,3	76,3 x 120,3	96,1 x 98,3
<b>Vit polyuretan</b>				
GTU 0066	1,0	16.296:- 20.370:-	20.712:- 25.890:-	21.928:- 27.410:-
<b>Intäckningsplåtar</b>				
EDW 2000 För profilerat takmaterial		1.644:- 2.055:-	1.796:- 2.245:-	1.868:- 2.335:-
<b>Diffusionsspärr</b>				
BBX 0000		360:- 450:-	360:- 450:-	360:- 450:-

För aktuella leveranstider se [velux.se/leveranstider](http://velux.se/leveranstider)

Takfönster som 2022-03-01 uppfyller BBR's krav för utrymning genom fönster

Karmyttermått (mm)	Takfönsterstorlek	Topphängt takfönster GPU/GPL	Pivåhängt takfönster GGU/GGL	VELUX CABRIO®	Sidohängt hantverkarutgång	Karmyttermått (mm)	Takfönsterstorlek	Sidohängt VFA/VFB
66×118	FK06				✓	78×115	MK36	✓
66×140	FK08	✓				78×137	MK38	✓
78×140	MK08	✓				94×95	PK35	✓
78×160	MK10	✓				94×115	PK36	✓
78×180	MK12		✓			94×137	PK38	✓
94×118	PK06	✓				114×95	SK35	✓
94×140	PK08	✓				114×115	SK36	✓
94×160	PK10	✓	✓			114×137	SK38	✓
114×118	SK06	✓						
114×140	SK08	✓	✓					
114×160	SK10	✓	✓					
78×252	MK19			✓				
94×252	PK19			✓				
114×252	SK19			✓				





## Takfönster för brand- och rökgasventilation

Takfönster med elektriskt öppningsbar brand- & rökgasventilation  
För brand- & rökgasventilation till platta tak, se s. 100.

VELUX brand- & rökgasventilations-takfönster är utformat för att automatiskt öppnas när rök upptäcks, för att snabbt släppa ut rök och överskotts- värme. Det kan också öppnas för att släppa in frisk luft för en bättre inom- huskomfort. VELUX brand- & rökgasven- tilationstakfönster är omfattande testat och uppfyller samtliga EU-krav.

- Vid brand öppnas takfönstret 90° inom 60 sekunder
- Kompletteras med VELUX styrenhet KFC 210/220 samt övriga tillval nederst på sidan
- Gasfjädrar för att säkerställa att takfönstret öppnas snabbt (endast för storlekarna MK08, SK08 och UK08)
- Testad enligt DIN EN 12101-2
- Kompatibel med vindavvisare KFD för att optimera de aerodynamiska ventilationsområdena

Karmyttermått (b×h) cm	U <sub>w</sub> -värde W/m <sup>2</sup> K	MK04	MK06	MK08	PK06	PK08	SK06	SK08	UK04	UK08
		78×98	78×118	78×140	94×118	94×140	114×118	114×140	134×98	134×140
Ljusmått		60,1 x 78,3	60,1 x 98,3	60,1 x 120,3	76,3 x 98,3	76,3 x 120,3	96,1 x 98,3	96,1 x 120,3	116,1 x 78,3	116,1 x 120,3
Aerodynamisk area, m <sup>2</sup>		0,19	0,29	0,43	0,30	0,46	0,28	0,44	0,16	0,38
Aerodynamisk area m <sup>2</sup> vid anv. av vindavvisare KFD		0,36	0,46	0,59	0,53	0,68	0,61	0,77	0,54	0,83
Geometrisk öppningsarea m <sup>2</sup>		0,63	0,77	0,92	0,95	1,14	1,17	1,4	1,13	1,67

### Vit polyuretan

GGU 006640	1,0	10.892:- 13.615:-	11.424:- 14.280:-	11.892:- 14.865:-	12.428:- 15.535:-	13.096:- 16.370:-	12.960:- 16.200:-	13.828:- 17.285:-	13.428:- 16.785:-	15.432:- 19.290:-
Vindavvisare KFD		5.428:- 6.785:-	5.592:- 6.990:-	5.704:- 7.130:-	5.704:- 7.130:-	5.816:- 7.270:-	5.760:- 7.200:-	5.928:- 7.410:-	6.768:- 8.460:-	7.216:- 9.020:-

### Intäckningsplåtar

EDW 2000 för profilerat takmat.		1.572:- 1.965:-	1.612:- 2.015:-	1.644:- 2.055:-	1.664:- 2.080:-	1.696:- 2.120:-	1.768:- 2.210:-	1.796:- 2.245:-	1.868:- 2.335:-	1.972:- 2.465:-
---------------------------------	--	--------------------	--------------------	--------------------	--------------------	--------------------	--------------------	--------------------	--------------------	--------------------

### Diffusionsspärr BBX

BBX 0000		360:- 450:-	360:- 450:-	360:- 450:-	360:- 450:-	360:- 450:-	360:- 450:-	360:- 450:-	360:- 450:-	360:- 450:-
----------	--	----------------	----------------	----------------	----------------	----------------	----------------	----------------	----------------	----------------

<b>Styrenhet</b>	<b>Styrenhet</b>	<b>Sensorer, tillval</b>		<b>Betjäning, tillval</b>	
Innehåller endast styrenhet för upp till 4 takfönster	Innehåller endast styrenhet för upp till 8 takfönster	Rökdetektor	Regnsensor	Glaskross	Väggbrytare**
KFC 210	KFC 220	KFA 100	KLA 200	KFK 100	KFK 200
8.144:- 10.180:-	9.392:- 11.740:-	1.108:- 1.385:-	368:- 460:-	1.100:- 1.375:-	476:- 595:-

### Taklutning

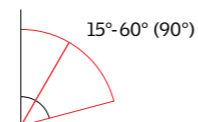

### Alternativ för invändig finish



**Vit polyuretan**  
Värmebehandlad träkärna med underhållsfritt vitt hölje av polyuretan\* NCS S0500-N (RAL 9003) glans ca 25\*

\*Rekommenderas för rum med hög luftfuktighet såsom badrum och kök.

### Glascalternativ

	3-glas	--66
	Regnljudsreduktion	✓
	Säkerhetslaminering	✓
	Härdat glas	✓
	UV-filter	✓
	Smutsavvisande	✓
	Anti dagg	✓
U-värde takfönster (U <sub>g</sub> -värde)		1,0

Läs mer om glascalternativ på sid. 10.

### Översikt

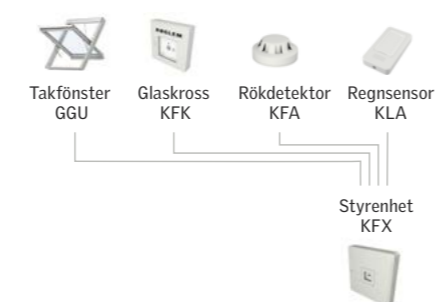

\*\* Vid tillval väggbrytare (för komfortventilation) kompletteras detta alltid med en regnsensor (KLA 200).

# Installations- produkter

## Intäckningsplåtar

Sid. 58

Intäckningsplåtar singelmontage

## Installationsprodukter

Sid. 60

# Guide för att använda VELUX intäckningsplåtar

VELUX paket med intäckningsplåtar är utformade för att integrera ditt VELUX takfönster perfekt i takmaterialet så att ditt takfönster är helt vädertätt oavsett väderförhållanden.

Vi erbjuder en rad intäckningsplåtar som är utformade för olika takmaterial. Tänk därför på att alltid uppge vilket takmaterial du har och gärna även vilken taklutning taket har.



## Intäckningsplåtar för takfönster

Standard monteringsnivå i Sverige - Montera vinklarna i ovan- och underkant på takfönsterkarmen, enligt den röda linjen.

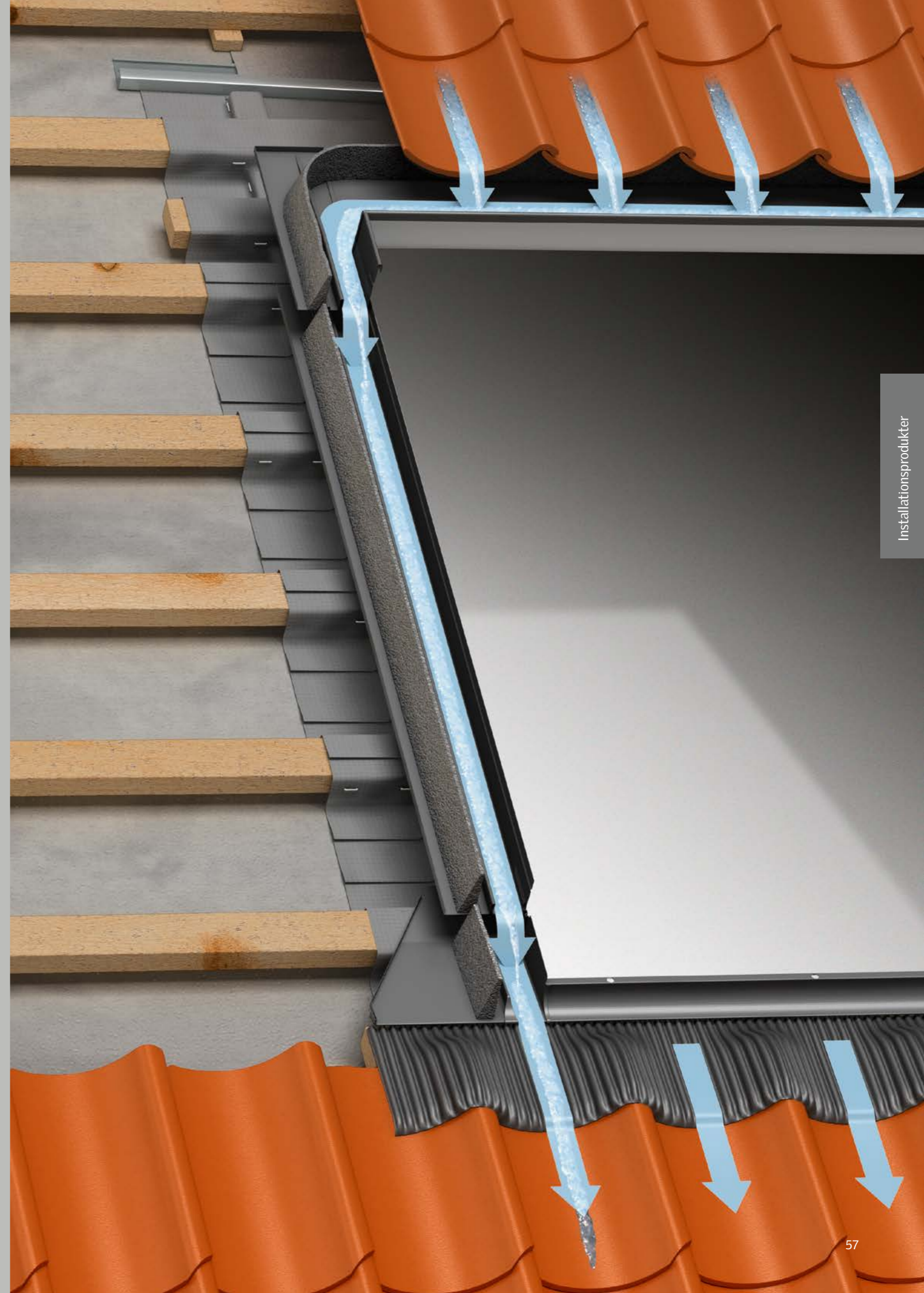





### Taklutning

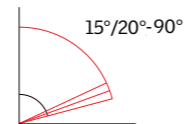

EDW 15°-90°  
EDL 15°-90°  
EDT 20°-90°  
EDQ 15°-90°

### Utvändig beklädnad

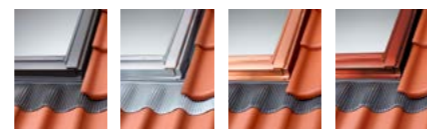

Standard Aluminium RAL7043 NCS 7500-N  
Zink  
Koppar  
Valfri kulör NCS RAL

För zink, koppar och valfri kulör, kontakta VELUX Svenska AB.  
Valfri kulör zink och koppar går enbart att beställa med 66-glas.  
Isoleringspaket BDX måste beställas till.  
För kombitak och kombifasad-lösningar kontakta VELUX Svenska AB.



EDW

EDL

EDT



EDQ



ZWC

## Intäckningsplåtar singelmontage

Vi erbjuder en rad alternativ för intäckningsplåtar som passar just ditt takmaterial.

#### Profilerat tak, EDW

- Tak som har en profilhöjd på max 120 mm. Kan t.ex. vara betongpannor, tegelpannor eller profilerad takplåt. Intäckningsplåt EDW.

#### Slätt tak, EDL

- Slåta eller platta tak som har max taktjocklek av totalt 16 mm. Kan t.ex. vara takpapp, takshiffer, sedumtak eller shingeltak. Intäckningsplåt EDL.

#### Falsat/bandtäckt tak, ZWC

- Tak med plåttäckning av t.ex. koppar, zink, stålplåt eller aluminium. Med VELUX takfönster förberett för falsat/bandtäckt tak.

#### Slåta takpannor, EDT

- Tak som har slåta takpannor med en tjocklek mellan 15-40 mm. Intäckningsplåt EDT.

#### Klicktak, EDQ

- Plåttak med en profilhöjd mellan 25-40 mm av typen klicktak. Intäckningsplåt EDQ.

Karmyttermått (b×h) cm	CK01	CK02	CK04	CK06	FK04	FK06	FK08	MK04	MK06	MK08	MK10	MK12	PK04	PK06	PK08	PK10	SK06	SK08	SK10	UK04	UK08
	55×70	55×78	55×98	55×118	66×98	66×118	66×140	78×98	78×118	78×140	78×160	78×180	94×98	94×118	94×140	94×160	114×118	114×140	114×160	134×98	134×140

### Intäckningsplåtar inklusive installationsprodukter (BDX 2000 - Isoleringsram, avvattningsränna och fönsterkrage BFX)

EDW 2000 För profilerat takmaterial	1.432- 1.790-	1.432- 1.790-	1.460- 1.825-	1.500- 1.875-	1.500- 1.875-	1.524- 1.905-	1.592- 1.990-	1.572- 1.965-	1.612- 2.015-	1.644- 2.055-	1.704- 2.130-	1.748- 2.185-	1.644- 2.055-	1.664- 2.080-	1.696- 2.120-	1.736- 2.170-	1.768- 2.210-	1.796- 2.245-	1.868- 2.335-	1.868- 2.335-	1.972- 2.465-
EDL 2000 För slätt takmaterial	1.432- 1.790-	1.432- 1.790-	1.460- 1.825-	1.500- 1.875-	1.500- 1.875-	1.524- 1.905-	1.592- 1.990-	1.572- 1.965-	1.612- 2.015-	1.644- 2.055-	1.704- 2.130-	1.748- 2.185-	1.644- 2.055-	1.664- 2.080-	1.696- 2.120-	1.736- 2.170-	1.768- 2.210-	1.796- 2.245-	1.868- 2.335-	1.868- 2.335-	1.972- 2.465-
EDT 2000 För slåta takpannor	1.432- 1.790-	1.432- 1.790-	1.460- 1.825-	1.500- 1.875-	1.500- 1.875-	1.524- 1.905-	1.592- 1.990-	1.572- 1.965-	1.612- 2.015-	1.644- 2.055-	1.704- 2.130-	1.748- 2.185-	1.644- 2.055-	1.664- 2.080-	1.696- 2.120-	1.736- 2.170-	1.768- 2.210-	1.796- 2.245-	1.868- 2.335-	1.868- 2.335-	1.972- 2.465-
EDQ 2000 För klicktak	1.432- 1.790-	1.432- 1.790-	1.460- 1.825-	1.500- 1.875-	1.500- 1.875-	1.524- 1.905-	1.592- 1.990-	1.572- 1.965-	1.612- 2.015-	1.644- 2.055-	1.704- 2.130-	1.748- 2.185-	1.644- 2.055-	1.664- 2.080-	1.696- 2.120-	1.736- 2.170-	1.768- 2.210-	1.796- 2.245-	1.868- 2.335-	1.868- 2.335-	1.972- 2.465-

### Bandtäckt/falsat tak

ZWC 0000 Karmsidoplåtar	372- 465-	372- 465-	372- 465-	372- 465-	372- 465-	372- 465-	372- 465-	372- 465-	372- 465-	372- 465-	372- 465-	372- 465-	372- 465-	372- 465-	372- 465-	372- 465-	372- 465-	372- 465-	372- 465-	372- 465-	372- 465-
BDX 2000 Isoleringsram, avvattningsränna och fönsterkrage BFX	612- 765-	612- 765-	612- 765-	612- 765-	612- 765-	612- 765-	612- 765-	612- 765-	612- 765-	612- 765-	612- 765-	612- 765-	612- 765-	612- 765-	612- 765-	612- 765-	612- 765-	612- 765-	612- 765-	612- 765-	612- 765-

För aktuella leveranstider se [velux.se/leveranstider](http://velux.se/leveranstider)





För ett effektivt montage och ett överlägset resultat.



Isoleringsram BDX



Fönsterkrage BFX



Diffusionsspärr BBX



Smygar LSC och LSD

## Installationsprodukter

Använd alltid VELUX installationsprodukter för långvarig prestanda från dina VELUX takfönster. De är speciellt utformade för användning med VELUX takfönster och kräver ingen speciell anpassning.

VELUX installationsprodukter gör det enkelt att montera VELUX takfönster snabbt och effektivt, och skyddar mot risken för vatteninträng, mögel och kondens för en förbättrad hållbarhet och inomhuskomfort.

Precis som andra VELUX-produkter, uppfyller VELUX-sortimentet av installationsprodukter dessutom samma höga kvalitetskrav så att du kan njuta av dina takfönster i många kommande generationer.

### Isoleringskrage BDX

- Isolerar runt takfönsterkarmen, minskar värmeförlusten och eliminerar köldbryggor
- Flexibel isoleringsram som kan pressas samman för snabb installation
- Levereras med BFX fönsterkrage
- Klickbeslag säkerställer ett snabbt och korrekt montage

### Fönsterkrage BFX

- Säkerställer en säker tätning mellan takfönstret och taket
- Tillverkad av diffusionsöppet material i syfte att minimera risken för kondens
- Levereras med tvärgående avvattningsränna för att leda bort vatten från takfönstrets ovkant om en takpanna eller skiffer har gått sönder ovanför takfönstret

### Diffusionsspärr BBX

- Förhindrar att kondens bildas i takkonstruktionen
- En helsvetsad gummipackning med dubbeltrycktätning garanterar en snabb installation och en diffusions- och lufttät lösning
- Förstärkta hörn för extra säkerhet mot perforering

### Smygar LSC och LSD

- Invändig vit, prefabricerad smyg i PVC som är anpassningsbar efter din taklutning och ditt takdjup

Se alla smygar och storlekar på sidan 62.

Karmyttermått (b×h) cm	CK01	CK02	CK04	CK06	FK04	FK06	FK08	MK04	MK06	MK08	MK10	MK12	PK04	PK06	PK08	PK10	SK06	SK08	SK10	UK04	UK08	
	55×70	55×78	55×98	55×118	66×98	66×118	66×140	78×98	78×118	78×140	78×160	78×180	94×98	94×118	94×140	94×160	114×118	114×140	114×160	134×98	134×140	
<b>Isoleringsram BDX</b>																						
BDX 2000 Isoleringsram, avvattningsränna och fönsterkrage BFX	612:- 765:-	612:- 765:-	612:- 765:-	612:- 765:-	612:- 765:-	612:- 765:-	612:- 765:-	612:- 765:-	612:- 765:-	612:- 765:-	612:- 765:-	612:- 765:-	612:- 765:-	612:- 765:-	612:- 765:-	612:- 765:-	612:- 765:-	612:- 765:-	612:- 765:-	612:- 765:-	612:- 765:-	
<b>Fönsterkrage BFX (inklusive avvattningsränna)</b>																						
BFX 1000	452:- 565:-	452:- 565:-	452:- 565:-	452:- 565:-	452:- 565:-	452:- 565:-	452:- 565:-	452:- 565:-	452:- 565:-	452:- 565:-	452:- 565:-	452:- 565:-	452:- 565:-	452:- 565:-	452:- 565:-	452:- 565:-	452:- 565:-	452:- 565:-	452:- 565:-	452:- 565:-	452:- 565:-	
<b>Diffusionsspärr BBX</b>																						
BBX 0000 Diffusionsspärr	360:- 450:-	360:- 450:-	360:- 450:-	360:- 450:-	360:- 450:-	360:- 450:-	360:- 450:-	360:- 450:-	360:- 450:-	360:- 450:-	360:- 450:-	360:- 450:-	360:- 450:-	360:- 450:-	360:- 450:-	360:- 450:-	360:- 450:-	360:- 450:-	360:- 450:-	360:- 450:-	360:- 450:-	

För aktuella leveranstider se [velux.se/leveranstider](http://velux.se/leveranstider)





## Smygar

- Invändig vit, prefabricerad smyg av PVC som är anpassningsbar efter din taklutning och ditt takdjup
- Smyginklädnaden ger en vågrät ovkant och en lodrät underkant i taklutningar mellan 30°–60°.
- Inkl. BBX diffusionsspärr och 57 mm breda foder
- VELUX smygar finns för följande taktjocklekar:  
**LSC: 125-430 mm. LSD: 125-530 mm.**  
(Taktjockleken mäts från ovkant bärläkt till insida färdigt innertak)

Karmyttermått (b×h) cm	CK01	CK02	CK04	CK06	FK04	FK06	FK08	MK04	MK06	MK08	MK10	MK12	PK04	PK06	PK08	PK10	SK06	SK08	SK10	UK04	UK08
	55×70	55×78	55×98	55×118	66×98	66×118	66×140	78×98	78×118	78×140	78×160	78×180	94×98	94×118	94×140	94×160	114×118	114×140	114×160	134×98	134×140
	□	□	□	□	□	□	□	□	□	□	□	□	□	□	□	□	□	□	□	□	□
<b>Smyg för upp till 430 mm taktjocklek, vit</b>																					
LSC 2000 (Paketet innehåller diffusionsspärr BBX)	2.912- 3.640-	2.476- 3.095-	2.508- 3.135-	2.536- 3.170-	2.740- 3.425-	2.768- 3.460-	2.796- 3.495-	2.884- 3.605-	2.912- 3.640-	2.944- 3.680-	2.972- 3.715-	3.000- 3.750-	3.088- 3.860-	3.116- 3.895-	3.148- 3.935-	3.176- 3.970-	3.264- 4.080-	3.292- 4.115-	3.320- 4.150-	3.440- 4.300-	3.496- 4.370-
<b>Smyg för upp till 530 mm taktjocklek, vit</b>																					
LSD 2000 (Paketet innehåller diffusionsspärr BBX)	4.428- 5.535-	3.764- 4.705-	3.808- 4.760-	3.852- 4.815-	4.164- 5.205-	4.208- 5.260-	4.252- 5.315-	4.384- 5.480-	4.428- 5.535-	4.472- 5.590-	4.516- 5.645-	4.560- 5.700-	4.692- 5.865-	4.740- 5.925-	4.784- 5.980-	4.828- 6.035-	4.960- 6.200-	5.004- 6.255-	5.048- 6.310-	5.224- 6.530-	5.312- 6.640-
<b>Karmförlängare för smyg, 60 mm, vitmålad</b>																					
LGI 2000	-	892- 1.115-	904- 1.130-	916- 1.145-	988- 1.235-	996- 1.245-	1.008- 1.260-	1.040- 1.300-	1.052- 1.315-	1.060- 1.325-	1.072- 1.340-	-	1.112- 1.390-	1.124- 1.405-	1.136- 1.420-	1.144- 1.430-	1.176- 1.470-	1.188- 1.485-	1.196- 1.495-	1.240- 1.550-	1.260- 1.575-
<b>Karmförlängare för smyg, 90 mm, vitmålad</b>																					
LGI 200009	-	1.116- 1.395-	1.128- 1.410-	1.144- 1.430-	1.232- 1.540-	1.248- 1.560-	1.260- 1.575-	1.300- 1.625-	1.312- 1.640-	1.324- 1.655-	1.340- 1.675-	-	1.392- 1.740-	1.404- 1.755-	1.416- 1.770-	1.432- 1.790-	1.468- 1.835-	1.484- 1.855-	1.496- 1.870-	1.548- 1.935-	1.576- 1.970-
<b>Takfönsterbänk, vitmålad</b>																					
LEI 2000	2.240- 2.800-	2.240- 2.800-	2.240- 2.800-	2.240- 2.800-	2.284- 2.855-	2.284- 2.855-	-	2.332- 2.915-	2.332- 2.915-	2.332- 2.915-	2.332- 2.915-	2.332- 2.915-	2.424- 3.030-	2.424- 3.030-	2.424- 3.030-	2.424- 3.030-	2.496- 3.120-	2.496- 3.120-	-	2.588- 3.235-	2.588- 3.235-
<b>Diffusionsspärr, plast</b>																					
BBX 0000 (Bör väljas när VELUX smyg ej används)	360- 450-	360- 450-	360- 450-	360- 450-	360- 450-	360- 450-	360- 450-	360- 450-	360- 450-	360- 450-	360- 450-	360- 450-	360- 450-	360- 450-	360- 450-	360- 450-	360- 450-	360- 450-	360- 450-	360- 450-	360- 450-

För aktuella leveranstider se [velux.se/leveranstider](http://velux.se/leveranstider)



# Kombinationsmontage

Duomontage sida-vid-sida Sid. 66

Intäckningsplåtar för kombinationsmontage Sid. 68

Duomontage Sid. 70

Triomontage Sid. 72

Alt Duo Sid. 74

Kvartett Sid. 76

Kombitak Sid. 78

Kombifasad Sid. 80

Takfönsterkupa Sid. 82

Takfönsterkupa Mini Sid. 86



## Taklutning

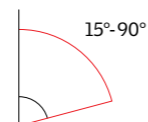

## Helt anpassningsbar

- Välj mellan pivåhängt eller topphängt takfönster
- Välj mellan ett stort antal olika storlekar
- Finns i vit polyuretan och vitmålad furu

## In- & utvändiga solskydd

- Komplettera med invändiga solskydd för ljusreglering samt utvändiga solskydd för värmeskydd och mörkläggning

Läs mer på sid. 106.

## Smarta hem

- Kombinera dina fjärrstyrda VELUX INTEGRA® produkter med våra intelligenta smarta hem lösningar för att kunna styra flera olika produkttyper, schemastyrningar samt automatisering

Läs mer på sid. 20.

## Intäckningsplåtar

- Nedanstående totalpris gäller för intäckningsplåtar för installation av takfönster i profilerat takmaterial
- Intäckningsplåtar för andra taktyper finns att tillgå

Läs mer på sid. 58.

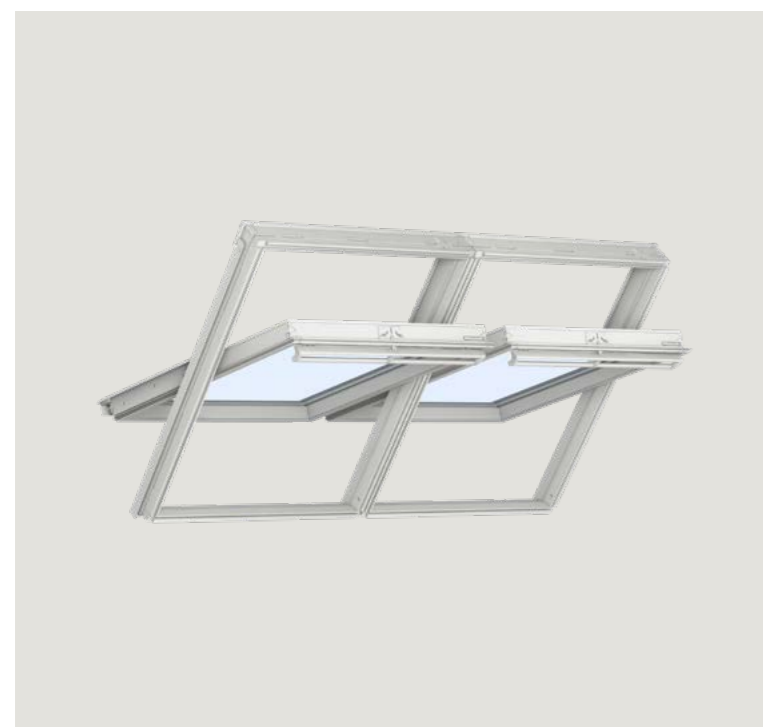

# Duomontage sida-vid-sida

Dubbla utsikten

Där det finns plats för ett takfönster finns det ofta plats för två. VELUX sida-vid sida-kombination har två intelligenta takfönster som ger ditt rum en ökad känsla

av rymd, dubbla mängden dagsljus och panoramavy mot världen utanför.

- Expansiva vyer med mer dagsljus
- Ökar känslan av rymd



Kombinationsmontage

Karmyttermått (b×h) cm	ANTAL	CK01	CK02	CK04	CK06	FK04	FK06	FK08	MK04	MK06	MK08	MK10	MK12	PK04	PK06	PK08	PK10	SK06	SK08	SK10	UK04	UK08
		55×70	55×78	55×98	55×118	66×98	66×118	66×140	78×98	78×118	78×140	78×160	78×180	94×98	94×118	94×140	94×160	114×118	114×140	114×160	134×98	134×140

Takfönsterexempel	ANTAL	CK01	CK02	CK04	CK06	FK04	FK06	FK08	MK04	MK06	MK08	MK10	MK12	PK04	PK06	PK08	PK10	SK06	SK08	SK10	UK04	UK08
GGU 0068 Vit polyuretan	2	-	4.700- 5.875-	5.032- 6.265-	5.384- 6.730-	5.444- 6.805-	5.568- 6.960-	6.000- 7.500-	5.692- 7.115-	6.184- 7.730-	6.620- 8.275-	7.236- 9.045-	-	-	7.112- 8.890-	7.732- 9.665-	8.228- 10.285-	7.608- 9.510-	8.412- 10.515-	8.908- 11.135-	8.040- 10.050-	9.896- 12.370-

Intäckningsplåt för 18 mm karmavsånd när befintlig takstol tagits bort	ANTAL	CK01	CK02	CK04	CK06	FK04	FK06	FK08	MK04	MK06	MK08	MK10	MK12	PK04	PK06	PK08	PK10	SK06	SK08	SK10	UK04	UK08
EBW 4021B* För profilerat takmaterial	1	-	4.924- 6.155-	5.032- 6.290-	5.168- 6.460-	5.168- 6.460-	5.244- 6.555-	5.488- 6.860-	5.420- 6.775-	5.560- 6.950-	5.664- 7.080-	5.876- 7.345-	6.020- 7.525-	5.664- 7.080-	5.736- 7.170-	5.844- 7.305-	5.980- 7.475-	6.088- 7.610-	6.192- 7.740-	6.444- 8.055-	6.444- 8.055-	6.792- 8.490-
EBL 4021B* För slätt takmaterial		-	4.924- 6.155-	5.032- 6.290-	5.168- 6.460-	5.168- 6.460-	5.244- 6.555-	5.488- 6.860-	5.420- 6.775-	5.560- 6.950-	5.664- 7.080-	5.876- 7.345-	6.020- 7.525-	5.664- 7.080-	5.736- 7.170-	5.844- 7.305-	5.980- 7.475-	6.088- 7.610-	6.192- 7.740-	6.444- 8.055-	6.444- 8.055-	6.792- 8.490-

Intäckningsplåt för 100 mm karmavstånd när befintlig takstol tagits bort**	ANTAL	CK01	CK02	CK04	CK06	FK04	FK06	FK08	MK04	MK06	MK08	MK10	MK12	PK04	PK06	PK08	PK10	SK06	SK08	SK10	UK04	UK08
EKW 4021E* För profilerat takmaterial		-	4.924- 6.155-	5.032- 6.290-	5.168- 6.460-	5.168- 6.460-	5.244- 6.555-	5.488- 6.860-	5.420- 6.775-	5.560- 6.950-	5.664- 7.080-	5.876- 7.345-	6.020- 7.525-	5.664- 7.080-	5.736- 7.170-	5.844- 7.305-	5.980- 7.475-	6.088- 7.610-	6.192- 7.740-	6.444- 8.055-	6.444- 8.055-	6.792- 8.490-
EKL 4021E* För slätt takmaterial		-	4.924- 6.155-	5.032- 6.290-	5.168- 6.460-	5.168- 6.460-	5.244- 6.555-	5.488- 6.860-	5.420- 6.775-	5.560- 6.950-	5.664- 7.080-	5.876- 7.345-	6.020- 7.525-	5.664- 7.080-	5.736- 7.170-	5.844- 7.305-	5.980- 7.475-	6.088- 7.610-	6.192- 7.740-	6.444- 8.055-	6.444- 8.055-	6.792- 8.490-

Installationsprodukter	ANTAL	CK01	CK02	CK04	CK06	FK04	FK06	FK08	MK04	MK06	MK08	MK10	MK12	PK04	PK06	PK08	PK10	SK06	SK08	SK10	UK04	UK08
BBX 0021B Diffusionsspärr BBX 18 mm montage	1	-	720 900	720 900	720 900	720 900	720 900	720 900	720 900	720 900	720 900	720 900	720 900	720 900	720 900	720 900	720 900	720 900	720 900	720 900	720 900	720 900
BBX 0021E Diffusionsspärr 100 mm montage		-	720 900	720 900	720 900	720 900	720 900	720 900	720 900	720 900	720 900	720 900	720 900	720 900	720 900	720 900	720 900	720 900	720 900	720 900	720 900	720 900

Exempel på totalpris	ANTAL	CK01	CK02	CK04	CK06	FK04	FK06	FK08	MK04	MK06	MK08	MK10	MK12	PK04	PK06	PK08	PK10	SK06	SK08	SK10	UK04	UK08
GGU 0068 + EKW 4021B + BBX 0021B	4		15.044- 18.805-	15.776- 19.720-	16.656- 20.820-	16.776- 20.970-	17.100- 21.375-	18.208- 22.760-	17.524- 21.905-	18.648- 23.310-	19.624- 24.530-	21.068- 26.335-			20.680- 25.850-	22.028- 27.535-	23.156- 28.945-	22.024- 27.530-	23.736- 29.670-	24.980- 31.225-	23.244- 29.055-	27.304- 34.130-

\* Inkluderar installationsprodukter (BDX 2000, mini stödreglar och täckplåt)  
\*\* Välj 100 mm karmavstånd om utvändigt jalusi ska användas.

För aktuella leveranstider se velux.se/leveranstider





## Taklutning

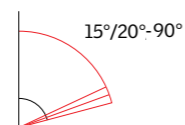

EDW 15°-90°  
EDL 15°-90°  
EDT 20°-90°  
EDQ 15°-90°

## Färgalternativ



Antracitgrå  
aluminium  
RAL7043  
NCS 7500-N

## Kombinationsmontage översikt

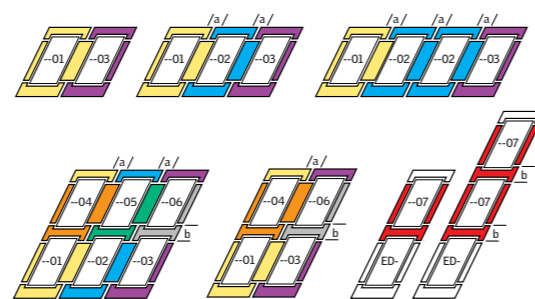

Vid montage av flera VELUX takfönster vid sidan om eller ovanför varandra, ska man använda VELUX intäckningsplåtar för kombinationsmontage. Intäckningsplåtarna är tillgängliga för installation av takfönster i profilerat och slätt takmaterial. Systemet bygger på sju baselement som gör det möjligt att montera de önskade kombinationerna.

1. Takfönster över och under varandra ska ha samma bredd.
2. Takfönster vid sidan om varandra ska ha samma höjd.

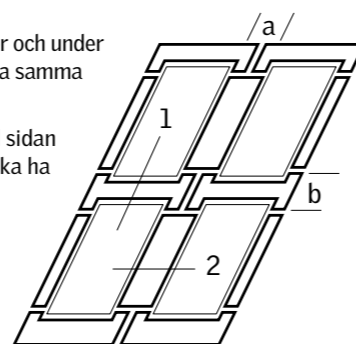

a. Standard karmavstånd 100 mm

Övriga karmavstånd mellan 60-400 mm kan specialbeställas.

Beställningskoder vid följande karmavstånd:

E = 100 mm \*G = 140 mm

F = 120 mm \*H = 160 mm

b. Standard karmavstånd 100mm.

Vid användning av jalousier och markiser ska avståndet vara 250mm.

# Intäckningsplåtar för kombinationsmontage

Om du vill ha flera av VELUX takfönster monterade ihop ska du välja VELUX kombinations-intäckningsplåtar. De är utformade för alla kombinationer av VELUX takfönster och ger ett smidigt och säkert montage.

- Enkelt och säkert montage





## Taklutning

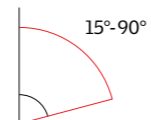

## Helt anpassningsbar

- Välj mellan pivhängt eller topphängt takfönster
- Välj mellan ett stort antal olika storlekar
- Finns i vit polyuretan och vitmålad furu

## In- & utvändiga solskydd

- Komplettera med invändiga solskydd för ljusreglering samt utvändiga solskydd för värmeskydd och mörkläggning
- Samtliga solcellsdrivna in- och utvändiga solskydd passar till manuella takfönster

Läs mer på sid. 106.

## Smarta hem

- Kombinera dina fjärrstyrda VELUX INTEGRA® produkter med våra intelligenta smarta hem lösningar för att kunna styra flera olika produkttyper, schemastyringar samt automatisering

Läs mer på sid. 20.

## Intäckningsplåtar

- Nedanstående totalpris gäller för intäckningsplåtar för installation av takfönster i profilerat takmaterial
- Intäckningsplåtar för andra taktyper finns att tillgå

Läs mer på sid. 58.

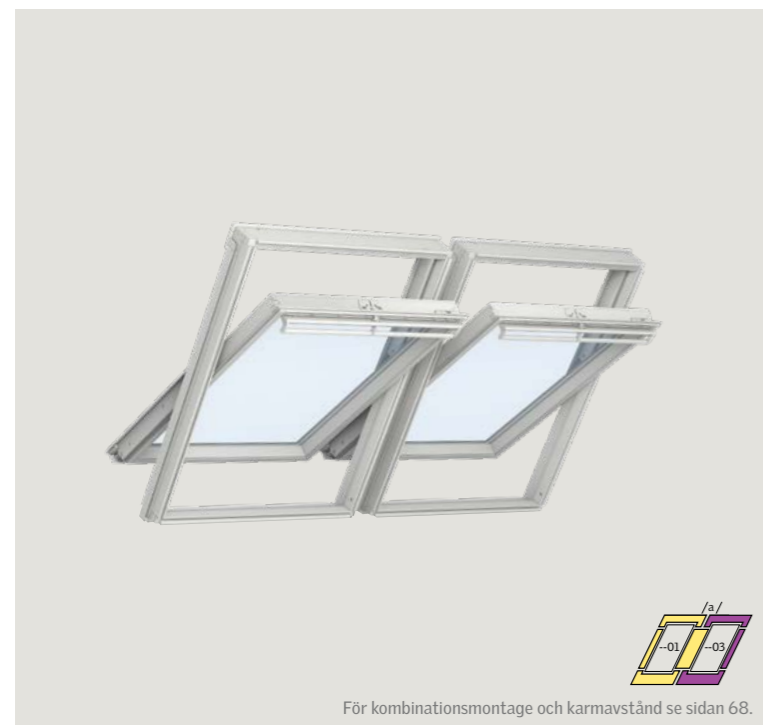

För kombinationsmontage och karmavstånd se sidan 68.

## Duomontage

Dubbla utsikten

Även när befintlig takstol behålls, är det möjligt att placera två takfönster bredvid varandra. Vi har intäcknings-plåtar som gör det enkelt och snyggt.

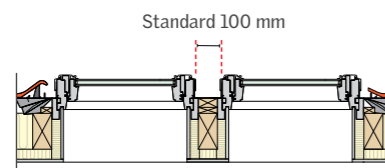

Bilden visar ett standard 100 mm montage där befintlig takstol behålls.



Kombinationsmontage

Karmyttermått (b×h) cm	ANTAL	CK01	CK02	CK04	CK06	FK04	FK06	FK08	MK04	MK06	MK08	MK10	MK12	PK04	PK06	PK08	PK10	SK06	SK08	SK10	UK04	UK08	
55×70		□	□	□	□	□	□	□	□	□	□	□	□	□	□	□	□	□	□	□	□	□	□

Takfönsterexempel	ANTAL	CK01	CK02	CK04	CK06	FK04	FK06	FK08	MK04	MK06	MK08	MK10	MK12	PK04	PK06	PK08	PK10	SK06	SK08	SK10	UK04	UK08	
GGU 0068 Vit polyuretan	2	4.700:- 5.875:-	5.012:- 6.265:-	5.384:- 6.730:-	5.44:- 6.805:-	5.568:- 6.960:-	6.000:- 7.500:-	5.692:- 7.115:-	6.184:- 7.730:-	6.620:- 8.275:-	7.236:- 9.045:-	-	-	7.112:- 8.890:-	7.732:- 9.665:-	8.228:- 10.285:-	7.608:- 9.510:-	8.412:- 10.515:-	8.908:- 11.135:-	8.040:- 10.050:-	9.896:- 12.370:-		

Intäckningsplåt för 100 mm karmavstånd där befintlig takstol behålls	ANTAL	CK01	CK02	CK04	CK06	FK04	FK06	FK08	MK04	MK06	MK08	MK10	MK12	PK04	PK06	PK08	PK10	SK06	SK08	SK10	UK04	UK08
EKW 0021E För profilerat takmaterial	1	1.760:- 2.200:-	1.760:- 2.200:-	1.824:- 2.280:-	1.908:- 2.385:-	1.908:- 2.385:-	1.952:- 2.440:-	2.100:- 2.625:-	2.060:- 2.575:-	2.144:- 2.680:-	2.208:- 2.760:-	2.336:- 2.920:-	2.424:- 3.030:-	2.208:- 2.760:-	2.252:- 2.815:-	2.316:- 2.895:-	2.400:- 3.000:-	2.464:- 3.080:-	2.528:- 3.160:-	2.680:- 3.350:-	2.680:- 3.350:-	2.892:- 3.615:-
EKL 0021E För slätt takmaterial		1.760:- 2.200:-	1.760:- 2.200:-	1.824:- 2.280:-	1.908:- 2.385:-	1.908:- 2.385:-	1.952:- 2.440:-	2.100:- 2.625:-	2.060:- 2.575:-	2.144:- 2.680:-	2.208:- 2.760:-	2.336:- 2.920:-	2.424:- 3.030:-	2.208:- 2.760:-	2.252:- 2.815:-	2.316:- 2.895:-	2.400:- 3.000:-	2.464:- 3.080:-	2.528:- 3.160:-	2.680:- 3.350:-	2.680:- 3.350:-	2.892:- 3.615:-

Installationsprodukter	ANTAL	CK01	CK02	CK04	CK06	FK04	FK06	FK08	MK04	MK06	MK08	MK10	MK12	PK04	PK06	PK08	PK10	SK06	SK08	SK10	UK04	UK08
BDX 2000 Isoleringsram, avvattningsränna och fönsterkrage BFX	2	612:- 765:-	612:- 765:-	612:- 765:-	612:- 765:-	612:- 765:-	612:- 765:-	612:- 765:-	612:- 765:-	612:- 765:-	612:- 765:-	612:- 765:-	612:- 765:-	612:- 765:-	612:- 765:-	612:- 765:-	612:- 765:-	612:- 765:-	612:- 765:-	612:- 765:-	612:- 765:-	612:- 765:-
BBX 0000 Diffusionsspår BBX	2	360:- 450:-	360:- 450:-	360:- 450:-	360:- 450:-	360:- 450:-	360:- 450:-	360:- 450:-	360:- 450:-	360:- 450:-	360:- 450:-	360:- 450:-	360:- 450:-	360:- 450:-	360:- 450:-	360:- 450:-	360:- 450:-	360:- 450:-	360:- 450:-	360:- 450:-	360:- 450:-	360:- 450:-

Exempel på totalpris	ANTAL	CK01	CK02	CK04	CK06	FK04	FK06	FK08	MK04	MK06	MK08	MK10	MK12	PK04	PK06	PK08	PK10	SK06	SK08	SK10	UK04	UK08
Takfönster + intäckningsplåtar & installationsprodukter	7	13.104:- 16.380:-	13.792:- 17.240:-	14.620:- 18.275:-	14.740:- 18.425:-	15.032:- 18.790:-	16.044:- 20.055:-	15.388:- 19.235:-	16.456:- 20.570:-	17.392:- 21.740:-	18.752:- 23.440:-			18.420:- 23.025:-	19.724:- 24.655:-	20.800:- 26.000:-	19.624:- 24.530:-	21.296:- 26.620:-	22.440:- 28.050:-	20.704:- 25.880:-	24.628:- 30.785:-	

För aktuella leveranstider se velux.se/leveranstider

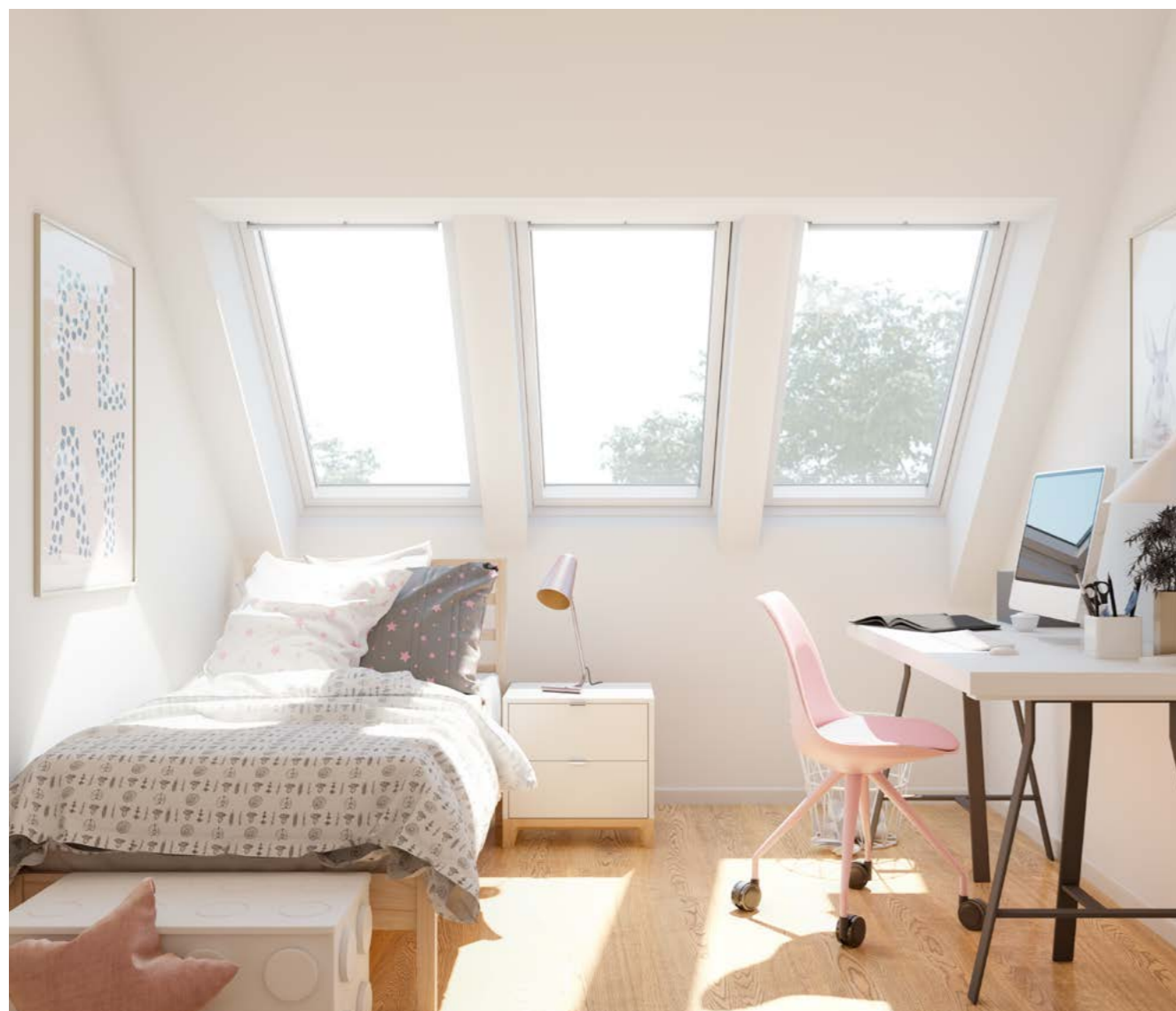

## Taklutning



## Helt anpassningsbar

- Välj mellan pivåhängt eller topphängt takfönster
- Välj mellan ett stort antal olika storlekar
- Finns i vit polyuretan och vitmålad furu

## In- & utvändiga solskydd

- Komplettera med invändiga solskydd för ljusreglering samt utvändiga solskydd för värmskydd och mörkläggning
- Samtliga solcellsdrivna in- och utvändiga solskydd passar till manuella takfönster

Läs mer på sid. 106.

## Smarta hem

- Kombinera dina fjärrstyrda VELUX INTEGRA® produkter med våra intelligenta smarta hem lösningar för att kunna styra flera olika produkttyper, schemastyrningar samt automatisering

Läs mer på sid. 20.

## Intäckningsplåtar

- Nedanstående totalpris gäller för intäckningsplåtar för installation av takfönster i profilerat takmaterial
- Intäckningsplåtar för andra taktyper finns att tillgå

Läs mer på sid. 58.

# Triomontage

En mittpunkt med panoramautsikt

Ett VELUX triomontage skapar en imponerande naturlig mittpunkt i ditt rum. Med tre takfönster sida vid sida kan du drastiskt öka mängden dagsljus och skapa en fantastisk arkitektonisk funktion som öppnar upp rummet genom en panoramautsikt.

- Panoramautsikt och betydligt mer dagsljus
- Ökar känslan av rymd

Karmyttermått (bxh) cm	ANTAL	CK01	CK02	CK04	CK06	FK04	FK06	FK08	MK04	MK06	MK08	MK10	MK12	PK06	PK08	PK10	SK06	SK08	SK10	UK04	UK08	
55x70																						
55x78																						
55x98																						
55x118																						
66x98																						
66x118																						
66x140																						
78x98																						
78x118																						
78x140																						
78x160																						
78x180																						
94x118																						
94x140																						
94x160																						
114x118																						
114x140																						
114x160																						
134x98																						
134x140																						

Takfönsterexempel	ANTAL	CK01	CK02	CK04	CK06	FK04	FK06	FK08	MK04	MK06	MK08	MK10	MK12	PK06	PK08	PK10	SK06	SK08	SK10	UK04	UK08	
GGU 0068 Vit polyuretan	3	4.700- 5.875-	5.012- 6.265-	5.384- 6.730-	5.444- 6.805-	5.568- 6.960-	6.000- 7.500-	5.692- 7.115-	6.184- 7.730-	6.620- 8.275-	7.236- 9.045-	-	7.112- 8.890-	7.732- 9.665-	8.228- 10.285-	7.608- 9.510-	8.412- 10.515-	8.908- 11.135-	9.896- 12.370-	11.132- 13.915-		

Intäckningsplåtar för 100 mm karmavstånd	ANTAL	CK01	CK02	CK04	CK06	FK04	FK06	FK08	MK04	MK06	MK08	MK10	MK12	PK06	PK08	PK10	SK06	SK08	SK10	UK04	UK08
EKW 0021E För profilerat takmaterial	1	1.760- 2.200-	1.760- 2.200-	1.824- 2.280-	1.908- 2.385-	1.908- 2.385-	1.952- 2.440-	2.100- 2.625-	2.060- 2.575-	2.144- 2.680-	2.208- 2.760-	2.336- 2.920-	2.424- 3.030-	2.252- 2.815-	2.316- 2.895-	2.400- 3.000-	2.464- 3.080-	2.528- 3.160-	2.680- 3.350-	2.892- 3.615-	3.216- 4.020-
EKW 0002E För profilerat takmaterial	1	880- 1.100-	880- 1.100-	912- 1.140-	956- 1.195-	956- 1.195-	976- 1.220-	1.052- 1.315-	1.032- 1.290-	1.072- 1.340-	1.104- 1.380-	1.168- 1.460-	1.212- 1.515-	1.128- 1.410-	1.160- 1.450-	1.200- 1.500-	1.232- 1.540-	1.264- 1.580-	1.340- 1.675-	1.448- 1.810-	1.608- 2.010-
EKL 0021E För slätt takmaterial		1.760- 2.200-	1.760- 2.200-	1.824- 2.280-	1.908- 2.385-	1.908- 2.385-	1.952- 2.440-	2.100- 2.625-	2.060- 2.575-	2.144- 2.680-	2.208- 2.760-	2.336- 2.920-	2.424- 3.030-	2.252- 2.815-	2.316- 2.895-	2.400- 3.000-	2.464- 3.080-	2.528- 3.160-	2.680- 3.350-	2.892- 3.615-	3.216- 4.020-
EKL 0002E För slätt takmaterial		880- 1.100-	880- 1.100-	912- 1.140-	956- 1.195-	956- 1.195-	976- 1.220-	1.052- 1.315-	1.032- 1.290-	1.072- 1.340-	1.104- 1.380-	1.168- 1.460-	1.212- 1.515-	1.128- 1.410-	1.160- 1.450-	1.200- 1.500-	1.232- 1.540-	1.264- 1.580-	1.340- 1.675-	1.448- 1.810-	1.608- 2.010-

Installationsprodukter	ANTAL	CK01	CK02	CK04	CK06	FK04	FK06	FK08	MK04	MK06	MK08	MK10	MK12	PK06	PK08	PK10	SK06	SK08	SK10	UK04	UK08
BDX 2000 Isoleringsram, avvattningsränna och fönsterkrage BFX	3	612- 765-	612- 765-	612- 765-	612- 765-	612- 765-	612- 765-	612- 765-	612- 765-	612- 765-	612- 765-	612- 765-	612- 765-	612- 765-	612- 765-	612- 765-	612- 765-	612- 765-	612- 765-	612- 765-	612- 765-
BBX 0000 Diffusionsspärr BBX	3	360- 450-	360- 450-	360- 450-	360- 450-	360- 450-	360- 450-	360- 450-	360- 450-	360- 450-	360- 450-	360- 450-	360- 450-	360- 450-	360- 450-	360- 450-	360- 450-	360- 450-	360- 450-	360- 450-	360- 450-

Exempel på totalpris	ANTAL	CK01	CK02	CK04	CK06	FK04	FK06	FK08	MK04	MK06	MK08	MK10	MK12	PK06	PK08	PK10	SK06	SK08	SK10	UK04	UK08
Takfönster + intäckningsplåtar & installationsprodukter	11	19.656- 24.570-	20.688- 25.860-	21.932- 27.415-	22.112- 27.640-	22.548- 28.185-	24.068- 30.085-	23.084- 28.855-	24.684- 30.855-	26.088- 32.610-	28.128- 35.160-			27.632- 34.540-	29.588- 36.985-	31.200- 39.000-	29.436- 36.795-	31.944- 39.930-	33.660- 42.075-	36.944- 46.180-	41.136- 51.420-

För aktuella leveranstider se velux.se/leveranstider



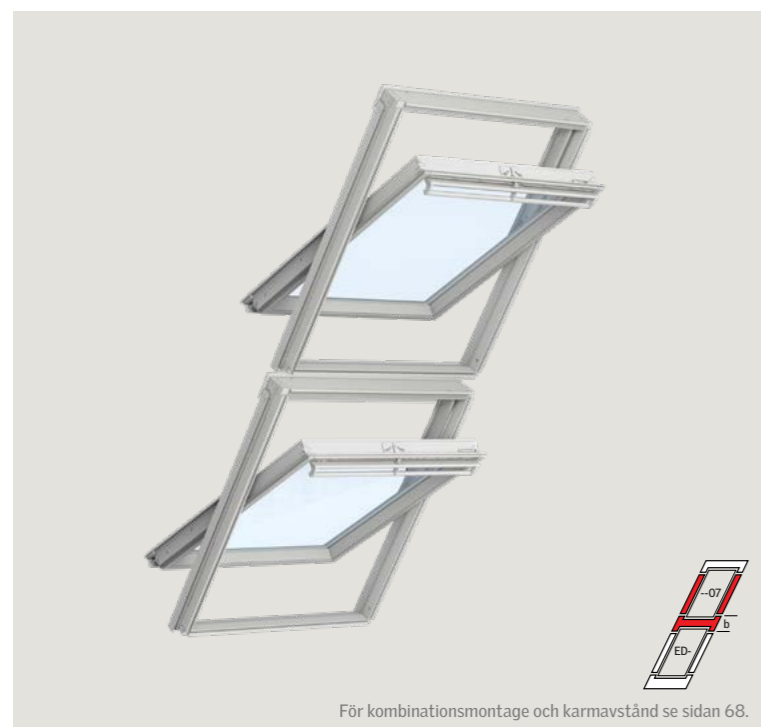

För kombinationsmontage och karmavstånd se sidan 68.

## Taklutning

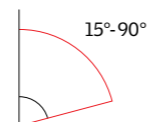

## Helt anpassningsbar

- Välj mellan pivåhängt eller topphängt takfönster
- Välj mellan ett stort antal olika storlekar
- Finns i vit polyuretan och vitmålad furu

## In- & utvändiga solskydd

- Komplettera med invändiga solskydd för ljusreglering samt utvändiga solskydd för värmeskydd och mörkläggning
- Samtliga solcellsdrivna invändiga solskydd passar till manuella takfönster
- För montage av utvändiga fjärrstyrda solskydd till Alt duo krävs minst 250 mm karmavstånd på höjden

Läs mer på sid. 106.

## Smarta hem

- Kombinera dina fjärrstyrda VELUX INTEGRA® produkter med våra intelligenta smarta hem lösningar för att kunna styra flera olika produkttyper, schemastyrningar samt automatisering

Läs mer på sid. 20.

## Intäckningsplåtar

- Nedanstående totalpris gäller för intäckningsplåtar för installation av takfönster i profilerat takmaterial
- Intäckningsplåtar för andra taktyper finns att tillgå

Läs mer på sid. 58.



Kombinationsmontage

# Alt Duo

Perfekt för trappor och när det är högt till tak

För smala rum, exempelvis ovanför trappor, ger en sluttande kombination av två VELUX takfönster mer dagsljus djupt in i rummet. Genom att lägga till ett extra takfönster kan du förhöja känslan av rymd, maximera naturligt ljus och skapa

en arkitektonisk funktion i annars ofta mörka och förbisidda utrymmen.

- Förbättrade vyer och mer dagsljus
- Ökar känslan av rymd

Karmyttermått (b×h) cm	ANTAL	CK01	CK02	CK04	CK06	FK04	FK06	FK08	MK04	MK06	MK08	MK10	MK12	PK04	PK06	PK08	PK10	SK06	SK08	SK10	UK04	UK08	
		55×70	55×78	55×98	55×118	66×98	66×118	66×140	78×98	78×118	78×140	78×160	78×180	94×98	94×118	94×140	94×160	114×118	114×140	114×160	134×98	134×140	
		□	□	□	□	□	□	□	□	□	□	□	□	□	□	□	□	□	□	□	□	□	□

Takfönsterexempel	ANTAL	CK01	CK02	CK04	CK06	FK04	FK06	FK08	MK04	MK06	MK08	MK10	MK12	PK04	PK06	PK08	PK10	SK06	SK08	SK10	UK04	UK08
GGU 0068 Vit polyuretan	2	-	4.700 5.875	5.012 6.265	5.384 6.730	5.444 6.805	5.568 6.960	6.000 7.500	5.692- 7.115-	6.184- 7.730-	6.620- 8.275-	7.236- 9.045-	-	-	7.112- 8.890-	7.732- 9.665-	8.228- 10.285-	7.608- 9.510-	8.412- 10.515-	8.908- 11.135-	9.896- 12.370-	11.132- 13.915-

Intäckningsplåtar för 100 mm karmavstånd på höjden	ANTAL	CK01	CK02	CK04	CK06	FK04	FK06	FK08	MK04	MK06	MK08	MK10	MK12	PK04	PK06	PK08	PK10	SK06	SK08	SK10	UK04	UK08
EDW 2000* För profilerat takmaterial	1	1.432- 1.790-	1.432- 1.790-	1.460- 1.825-	1.500- 1.875-	1.500- 1.875-	1.524- 1.905-	1.592- 1.990-	1.572- 1.965-	1.612- 2.015-	1.644- 2.055-	1.704- 2.130-	1.748- 2.185-	1.644- 2.055-	1.664- 2.080-	1.696- 2.120-	1.736- 2.170-	1.768- 2.210-	1.796- 2.245-	1.868- 2.335-	1.972- 2.465-	2.124- 2.655-
EKW 0007E** För profilerat takmaterial	1	880- 1.100-	880- 1.100-	912- 1.140-	956- 1.195-	956- 1.195-	976- 1.220-	1.052- 1.315-	1.032- 1.290-	1.072- 1.340-	1.104- 1.380-	1.168- 1.460-	1.212- 1.515-	1.104- 1.380-	1.128- 1.410-	1.160- 1.450-	1.200- 1.500-	1.232- 1.540-	1.264- 1.580-	1.340- 1.675-	1.448- 1.810-	1.608- 2.010-
EDL 2000* För slätt takmaterial		1.432- 1.790-	1.432- 1.790-	1.460- 1.825-	1.500- 1.875-	1.500- 1.875-	1.524- 1.905-	1.592- 1.990-	1.572- 1.965-	1.612- 2.015-	1.644- 2.055-	1.704- 2.130-	1.748- 2.185-	1.644- 2.055-	1.664- 2.080-	1.696- 2.120-	1.736- 2.170-	1.768- 2.210-	1.796- 2.245-	1.868- 2.335-	1.972- 2.465-	2.124- 2.655-
EKL 0007E** För slätt takmaterial		880- 1.100-	880- 1.100-	912- 1.140-	956- 1.195-	956- 1.195-	976- 1.220-	1.052- 1.315-	1.032- 1.290-	1.072- 1.340-	1.104- 1.380-	1.168- 1.460-	1.212- 1.515-	1.104- 1.380-	1.128- 1.410-	1.160- 1.450-	1.200- 1.500-	1.232- 1.540-	1.264- 1.580-	1.340- 1.675-	1.448- 1.810-	1.608- 2.010-

Installationsprodukter	ANTAL	CK01	CK02	CK04	CK06	FK04	FK06	FK08	MK04	MK06	MK08	MK10	MK12	PK04	PK06	PK08	PK10	SK06	SK08	SK10	UK04	UK08
BDX 2000 Isoleringssram, avvattningsränna och fönsterkrage BFX	1	612- 765-	612- 765-	612- 765-	612- 765-	612- 765-	612- 765-	612- 765-	612- 765-	612- 765-	612- 765-	612- 765-	612- 765-	612- 765-	612- 765-	612- 765-	612- 765-	612- 765-	612- 765-	612- 765-	612- 765-	612- 765-
BBX 0000 Diffusionsspärr BBX	2	360- 450-	360- 450-	360- 450-	360- 450-	360- 450-	360- 450-	360- 450-	360- 450-	360- 450-	360- 450-	360- 450-	360- 450-	360- 450-	360- 450-	360- 450-	360- 450-	360- 450-	360- 450-	360- 450-	360- 450-	360- 450-

Exempel på totalpris	ANTAL	CK01	CK02	CK04	CK06	FK04	FK06	FK08	MK04	MK06	MK08	MK10	MK12	PK04	PK06	PK08	PK10	SK06	SK08	SK10	UK04	UK08
Takfönster och intäckningsplåtar	7	13.044- 16.305-	13.728- 17.160-	14.556- 18.195-	14.676- 18.345-	14.968- 18.710-	15.976- 19.970-	15.320- 19.150-	16.384- 20.480-	17.320- 21.650-	18.676- 23.345-			18.348- 22.935-	19.652- 24.565-	20.724- 25.905-	19.548- 24.435-	21.216- 26.520-	22.356- 27.945-	24.544- 30.680-	27.328- 34.160-	

\* Inkluderar installationsprodukter (BDX 2000- Isoleringssram, avvattningsränna och fönsterkrage BFX)  
 \*\* Obs! 100 mm karmavstånd på höjden är inte kompatibelt med utvändigt fjärrstyrt solskydd. För mer info kontakta VELUX kundsupport.

För aktuella leveranstider se velux.se/leveranstider



För kombinationsmontage och karmavstånd se sidan 68.

## Taklutning

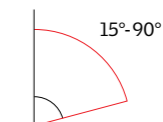

## Helt anpassningsbar

- Välj mellan pivåhängt eller topphängt takfönster
- Välj mellan ett stort antal olika storlekar
- Finns i vit polyuretan och vitmålad furu

## In- & utvändiga solskydd

- Komplettera med invändiga solskydd för ljusreglering samt utvändiga solskydd för värmskydd och mörkläggning

Läs mer på sid. 106.

## Smarta hem

- Kombinera dina fjärrstyrda VELUX INTEGRA® produkter med våra intelligenta smarta hem lösningar för att kunna styra flera olika produkttyper, schemastyrningar samt automatisering

Läs mer på sid. 20.

## Intäckningsplåtar

- Nedanstående totalpris gäller för intäckningsplåtar för installation av takfönster i profilerat takmaterial
- Intäckningsplåtar för andra taktyper finns att tillgå

Läs mer på sid. 58.

# Kvartett

Expansiv vy med dubbel höjd

VELUX kvartettmontage tar kombinationen duomontage och fördubblar den för ännu mer dagsljus och fantastisk utsikt från golv till tak. Denna lösning med fyra takfönster skapar en naturlig mittpunkt runt utsikten utomhus och

ökar dramatiskt mängden dagsljus samt känslan av rymlighet i ditt rum.

- Utsikt från golv till tak och mer dagsljus
- Ökar känslan av rymd
- Bredd på takstol 45 mm

Karmyttermått (b×h) cm	ANTAL	CK01	CK02	CK04	CK06	FK04	FK06	FK08	MK04	MK06	MK08	MK10	MK12	PK04	PK06	PK08	PK10	SK06	SK08	SK10	UK04	UK08
		55×70	55×78	55×98	55×118	66×98	66×118	66×140	78×98	78×118	78×140	78×160	78×180	94×98	94×118	94×140	94×160	114×118	114×140	114×160	134×98	134×140

Takfönsterexempel	ANTAL	CK01	CK02	CK04	CK06	FK04	FK06	FK08	MK04	MK06	MK08	MK10	MK12	PK04	PK06	PK08	PK10	SK06	SK08	SK10	UK04	UK08	
GGU 0068 Vit polyuretan	4	4.700:- 5.875:-	5.012:- 6.265:-	5.384:- 6.730:-	5.444:- 6.805:-	5.568:- 6.960:-	6.000:- 7.500:-	5.692:- 7.115:-	6.184:- 7.730:-	6.620:- 8.275:-	7.236:- 9.045:-	-	-	7.112:- 8.890:-	7.732:- 9.665:-	8.228:- 10.285:-	7.608:- 9.510:-	8.412:- 10.515:-	8.908:- 11.135:-	8.040:- 10.050:-	9.896:- 12.370:-		

Intäckningsplåtar för 100 mm karmavstånd på bredd & höjd	ANTAL	CK01	CK02	CK04	CK06	FK04	FK06	FK08	MK04	MK06	MK08	MK10	MK12	PK04	PK06	PK08	PK10	SK06	SK08	SK10	UK04	UK08
EKW 0021E För profilerat takmaterial	1	1.760:- 2.200:-	1.760:- 2.200:-	1.824:- 2.280:-	1.908:- 2.385:-	1.908:- 2.440:-	1.952:- 2.625:-	2.100:- 2.625:-	2.060:- 2.575:-	2.144:- 2.680:-	2.208:- 2.760:-	2.336:- 2.920:-	2.424:- 3.030:-	2.208:- 2.760:-	2.252:- 2.815:-	2.316:- 2.895:-	2.400:- 3.000:-	2.464:- 3.080:-	2.528:- 3.160:-	2.680:- 3.350:-	2.680:- 3.350:-	2.892:- 3.615:-
EKW 0004EE* För profilerat takmaterial	1	880:- 1.100:-	880:- 1.100:-	912:- 1.140:-	956:- 1.195:-	956:- 1.195:-	976:- 1.220:-	1.052:- 1.315:-	1.032:- 1.290:-	1.072:- 1.340:-	1.104:- 1.380:-	1.168:- 1.460:-	1.212:- 1.515:-	1.104:- 1.380:-	1.128:- 1.410:-	1.160:- 1.450:-	1.200:- 1.500:-	1.232:- 1.540:-	1.264:- 1.580:-	1.340:- 1.675:-	1.340:- 1.675:-	1.448:- 1.810:-
EKW 0006E För profilerat takmaterial	1	880:- 1.100:-	880:- 1.100:-	912:- 1.140:-	956:- 1.195:-	956:- 1.195:-	976:- 1.220:-	1.052:- 1.315:-	1.032:- 1.290:-	1.072:- 1.340:-	1.104:- 1.380:-	1.168:- 1.460:-	1.212:- 1.515:-	1.104:- 1.380:-	1.128:- 1.410:-	1.160:- 1.450:-	1.200:- 1.500:-	1.232:- 1.540:-	1.264:- 1.580:-	1.340:- 1.675:-	1.340:- 1.675:-	1.448:- 1.810:-
EKL 0021E För slätt takmaterial		1.760:- 2.200:-	1.760:- 2.200:-	1.824:- 2.280:-	1.908:- 2.385:-	1.908:- 2.440:-	1.952:- 2.625:-	2.100:- 2.625:-	2.060:- 2.575:-	2.144:- 2.680:-	2.208:- 2.760:-	2.336:- 2.920:-	2.424:- 3.030:-	2.208:- 2.760:-	2.252:- 2.815:-	2.316:- 2.895:-	2.400:- 3.000:-	2.464:- 3.080:-	2.528:- 3.160:-	2.680:- 3.350:-	2.680:- 3.350:-	2.892:- 3.615:-
EKL 0004EE* För slätt takmaterial		880:- 1.100:-	880:- 1.100:-	912:- 1.140:-	956:- 1.195:-	956:- 1.195:-	976:- 1.220:-	1.052:- 1.315:-	1.032:- 1.290:-	1.072:- 1.340:-	1.104:- 1.380:-	1.168:- 1.460:-	1.212:- 1.515:-	1.104:- 1.380:-	1.128:- 1.410:-	1.160:- 1.450:-	1.200:- 1.500:-	1.232:- 1.540:-	1.264:- 1.580:-	1.340:- 1.675:-	1.340:- 1.675:-	1.448:- 1.810:-
EKL 0006E För slätt takmaterial		880:- 1.100:-	880:- 1.100:-	912:- 1.140:-	956:- 1.195:-	956:- 1.195:-	976:- 1.220:-	1.052:- 1.315:-	1.032:- 1.290:-	1.072:- 1.340:-	1.104:- 1.380:-	1.168:- 1.460:-	1.212:- 1.515:-	1.104:- 1.380:-	1.128:- 1.410:-	1.160:- 1.450:-	1.200:- 1.500:-	1.232:- 1.540:-	1.264:- 1.580:-	1.340:- 1.675:-	1.340:- 1.675:-	1.448:- 1.810:-

Installationsprodukter	ANTAL	CK01	CK02	CK04	CK06	FK04	FK06	FK08	MK04	MK06	MK08	MK10	MK12	PK04	PK06	PK08	PK10	SK06	SK08	SK10	UK04	UK08
BDX 2000 Isoleringsram, avvattningsränna och fönsterkrage BFX	4	612:- 765:-	612:- 765:-	612:- 765:-	612:- 765:-	612:- 765:-	612:- 765:-	612:- 765:-	612:- 765:-	612:- 765:-	612:- 765:-	612:- 765:-	612:- 765:-	612:- 765:-	612:- 765:-	612:- 765:-	612:- 765:-	612:- 765:-	612:- 765:-	612:- 765:-	612:- 765:-	612:- 765:-
BBX 0000 Diffusionspärre BBX	4	360:- 450:-	360:- 450:-	360:- 450:-	360:- 450:-	360:- 450:-	360:- 450:-	360:- 450:-	360:- 450:-	360:- 450:-	360:- 450:-	360:- 450:-	360:- 450:-	360:- 450:-	360:- 450:-	360:- 450:-	360:- 450:-	360:- 450:-	360:- 450:-	360:- 450:-	360:- 450:-	360:- 450:-

Exempel på totalpris	ANTAL	CK01	CK02	CK04	CK06	FK04	FK06	FK08	MK04	MK06	MK08	MK10	MK12	PK04	PK06	PK08	PK10	SK06	SK08	SK10	UK04	UK08
Takfönster och intäckningsplåtar + BDX 2000 + BBX 0000	15	26.208:- 32.760:-	27.584:- 34.480:-	29.244:- 36.555:-	29.484:- 36.855:-	30.064:- 37.580:-	32.092:- 40.115:-	30.780:- 38.475:-	32.912:- 41.140:-	34.784:- 43.480:-	37.504:- 46.880:-			36.844:- 46.055:-	39.452:- 49.315:-	41.600:- 52.000:-	39.248:- 49.060:-	42.592:- 53.240:-	44.880:- 56.100:-	41.408:- 51.760:-	49.260:- 61.575:-	

\* Obs! 100 mm karmavstånd på höjden är inte kompatibelt med utvändigt fjärrstyrt solskydd. För mer info kontakta VELUX kundsupport.

För aktuella leveranstider se velux.se/leveranstider





## Taklutning

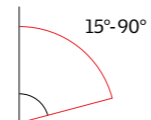

## Intäckningsplåtar

- Läs mer om våra intäckningsplåtar på sid. 58.

## Glascalternativ

	3-glas --68	3-glas --66
Regnljudsreduktion	✓	✓
Säkerhetslaminering	✓	✓
Härdat glas	✓	✓
UV-filter	✓	✓
Smutsavvisande		✓
Anti dagg		✓
U-värde takfönster (U <sub>g</sub> -värde)	1,1	1,0

## In- & utvändiga solskydd

- Komplettera med invändiga solskydd för ljusreglering samt utvändiga solskydd för värmeskydd och mörklägning

Läs mer på sid. 106.



# Kombitak

En snygg lösning för att öka din vy

Utöka din utsikt med ett fast nedre takfönster som monteras karm i karm med ditt takfönster. Med det fasta nedre takfönstret får du ännu mer dagsljus och fantastisk utsikt över omgivningarna.

Detta är det perfekta valet om du vill maximera din takfönstertyta.

- Monteras karm i karm
- Utökat dagsljus
- Passar i alla rum

Kan även väljas som pivåhängt takfönster

### Kombitak övre takfönster

Karmyttermått (b×h) cm	MK04	MK06	MK08	MK10	MK12	PK06	PK08	PK10	SK06	SK08	SK10	UK04	UK08
	78×98	78×118	78×140	78×160	78×180	94×118	94×140	94×160	114×118	114×140	114×160	134×98	134×140

### Takfönsterexempel vit polyuretan

GPU 0068	7.436- 9.295-	7.928- 9.910-	8.364- 10.455-	8.980- 11.225-	-	8.856- 11.070-	9.476- 11.845-	9.972- 12.465-	9.352- 11.690-	10.156- 12.695-	10.652- 13.315-	-	11.640- 14.550-
GPU 0066	7.892- 9.865-	8.424- 10.530-	8.892- 11.115-	9.560- 11.950-	-	9.428- 11.785-	10.096- 12.620-	10.628- 13.285-	9.960- 12.450-	10.828- 13.535-	11.364- 14.205-	-	12.432- 15.540-

### Takfönsterexempel vitmålad furu

GPL 2068	6.740- 8.425-	7.172- 8.965-	7.552- 9.440-	8.096- 10.120-	-	7.988- 9.985-	8.532- 10.665-	8.964- 11.205-	8.424- 10.530-	9.128- 11.410-	9.564- 11.955-	8.804- 11.005-	10.432- 13.040-
GPL 2066	7.140- 8.925-	7.608- 9.510-	8.020- 10.025-	8.604- 10.755-	-	8.488- 10.610-	9.072- 11.340-	9.544- 11.930-	8.956- 11.195-	9.720- 12.150-	10.188- 12.735-	9.368- 11.710-	11.124- 13.905-

### Intäckningsplåtar

EDW 2000*	För profilerat takmaterial	1.572- 1.965-	1.612- 2.015-	1.644- 2.055-	1.704- 2.130-	1.748- 2.185-	1.664- 2.080-	1.696- 2.120-	1.736- 2.170-	1.768- 2.210-	1.796- 2.245-	1.868- 2.335-	1.868- 2.335-	1.972- 2.465-
EDL 2000*	För slätt takmaterial	1.572- 1.965-	1.612- 2.015-	1.644- 2.055-	1.704- 2.130-	1.748- 2.185-	1.664- 2.080-	1.696- 2.120-	1.736- 2.170-	1.768- 2.210-	1.796- 2.245-	1.868- 2.335-	1.868- 2.335-	1.972- 2.465-

### Installationsprodukter

BBX 0000	Diffusionsspärr BBX	360- 450-	360- 450-	360- 450-	360- 450-	360- 450-	360- 450-	360- 450-	360- 450-	360- 450-	360- 450-	360- 450-	360- 450-	
LSC 2000	Smyg för upp till 430 mm taktjocklek	2.884- 3.605-	2.912- 3.640-	2.944- 3.680-	2.972- 3.715-	3.000- 3.750-	3.116- 3.895-	3.148- 3.935-	3.176- 3.970-	3.264- 4.080-	3.292- 4.115-	3.320- 4.150-	3.440- 4.300-	3.496- 4.370-

### Kombitak nedre takfönster

Karmyttermått (b×h) cm	MK34	PK34	SK34	UK34
	78×92	94×92	114×92	134×92

### Takfönsterexempel vit polyuretan

GIU 0068	5.804- 7.255-	6.372- 7.965-	7.004- 8.755-	7.696- 9.620-
GIU 0066	6.268- 7.835-	6.884- 8.605-	7.564- 9.455-	8.312- 10.390-

### Takfönsterexempel vitmålad furu

GIL 2068	5.096- 6.370-	5.592- 6.990-	6.148- 7.685-	6.756- 8.445-
GIL 2066	5.504- 6.880-	6.040- 7.550-	6.640- 8.300-	7.296- 9.120-

### Intäckningsplåtar

ETW WK34 0000	För profilerat takmaterial	512- 640-	512- 640-	512- 640-	512- 640-
ETL WK34 0000	För slätt takmaterial	512- 640-	512- 640-	512- 640-	512- 640-

### Installationsprodukter

BDX WK34 2000	Isoleringsram, och fönsterkrage BFX	612- 765-	612- 765-	612- 765-	612- 765-
LLC WK04 2000	Smyg för upp till 430 mm taktjocklek	1.820- 2.275-	1.820- 2.275-	1.820- 2.275-	1.820- 2.275-
BBX WK34 0000	Diffusionsspärr	360- 450-	360- 450-	360- 450-	360- 450-

För aktuella leveranstider se velux.se/leveranstider



# Kombifasad

Mer dagsljus och utsikt

Vidga dina vyer med ett fast eller öppningsbart vertikalt fasadfönster. Fasadfönstret fyller upp det vertikala utrymmet mellan golvet och takfönstrets nederkant för att skapa ännu bättre utsikt och ge mer naturligt dagsljus. Perfekt för 1,5-planshus där du vill maximera din takfönsteryta.

- Perfekt för hus med hög stödbensvägg
- Extra fasadvy och dagsljus
- Fasta eller öppningsbara fasadfönster



## Kombifasad

Karmyttermått (b×h) cm	MK04	MK06	MK08	MK10	MK12	PK06	PK08	PK10	SK06	SK08	SK10	UK04	UK08
	78×98	78×118	78×140	78×160	78×180	94×118	94×140	94×160	114×118	114×140	114×160	134×98	134×140

## Takfönsterexempel

GGU 0068 Vit polyuretan	5.692:- 7.115:-	6.184:- 7.730:-	6.620:- 8.275:-	7.236:- 9.045:-	-	7.112:- 8.890:-	7.732:- 9.665:-	8.228:- 10.285:-	7.608:- 9.510:-	8.412:- 10.515:-	8.908:- 11.135:-	8.040:- 10.050:-	9.896:- 12.370:-
-------------------------	--------------------	--------------------	--------------------	--------------------	---	--------------------	--------------------	---------------------	--------------------	---------------------	---------------------	---------------------	---------------------

## Intäckningsplåtar

EFW 0012 För profilerat takmaterial	1.960:- 2.450:-	2.040:- 2.550:-	2.104:- 2.630:-	2.224:- 2.780:-	2.308:- 2.885:-	2.144:- 2.680:-	2.204:- 2.755:-	2.288:- 2.860:-	2.348:- 2.935:-	2.408:- 3.010:-	2.552:- 3.190:-	2.552:- 3.190:-	2.756:- 3.445:-
EFL 0012 För slätt takmaterial	1.960:- 2.450:-	2.040:- 2.550:-	2.104:- 2.630:-	2.224:- 2.780:-	2.308:- 2.885:-	2.144:- 2.680:-	2.204:- 2.755:-	2.288:- 2.860:-	2.348:- 2.935:-	2.408:- 3.010:-	2.552:- 3.190:-	2.552:- 3.190:-	2.756:- 3.445:-

## Installationsprodukter

LSC 2000 Smyg för upp till 430 mm taktjocklek	2.884:- 3.605:-	2.912:- 3.640:-	2.944:- 3.680:-	2.972:- 3.715:-	3.000:- 3.750:-	3.116:- 3.895:-	3.148:- 3.935:-	3.176:- 3.970:-	3.264:- 4.080:-	3.292:- 4.115:-	3.320:- 4.150:-	3.440:- 4.300:-	3.496:- 4.370:-
LVI 2000 Smyg för upp till 430 mm taktjocklek (fasadfönster)	2.508:- 3.135:-	2.508:- 3.135:-	2.508:- 3.135:-	2.508:- 3.135:-	2.508:- 3.135:-	2.608:- 3.260:-	2.608:- 3.260:-	2.608:- 3.260:-	2.680:- 3.350:-	2.680:- 3.350:-	2.680:- 3.350:-	2.780:- 3.475:-	2.780:- 3.475:-
BDX 2000 Isoleringsram, avvattningsränna och fönsterkrage BFX	612:- 765:-	612:- 765:-	612:- 765:-	612:- 765:-	612:- 765:-	612:- 765:-	612:- 765:-	612:- 765:-	612:- 765:-	612:- 765:-	612:- 765:-	612:- 765:-	612:- 765:-
BBX 0000 Diffusionsspärr BBX	360:- 450:-	360:- 450:-	360:- 450:-	360:- 450:-	360:- 450:-	360:- 450:-	360:- 450:-	360:- 450:-	360:- 450:-	360:- 450:-	360:- 450:-	360:- 450:-	360:- 450:-
BBX WK34 0000 Diffusionsspärr BBX (fasadfönster)	360:- 450:-	360:- 450:-	360:- 450:-	360:- 450:-	360:- 450:-	360:- 450:-	360:- 450:-	360:- 450:-	360:- 450:-	360:- 450:-	360:- 450:-	360:- 450:-	360:- 450:-

Karmyttermått (b×h) cm	MK31	MK35	MK36	MK38	PK31	PK35	PK36	PK38	SK31	SK35	UK31	UK35
	78×60	78×95	78×115	78×137	94×60	94×95	94×115	94×137	114×60	114×95	134×60	134×95

## Fasadfönster Vit polyuretan

VIU 0068 Fast	6.096:- 7.620:-	6.444:- 8.055:-	-	-	6.580:- 8.225:-	7.068:- 8.835:-	-	6.928:- 8.660:-	7.620:- 9.525:-	7.896:- 9.870:-	8.592:- 10.740:-
VIU 0066 Fast	6.584:- 8.230:-	6.960:- 8.700:-	-	-	7.108:- 8.885:-	7.632:- 9.540:-	-	7.484:- 9.355:-	8.232:- 10.290:-	8.528:- 10.660:-	9.276:- 11.595:-

## Fasadfönster Vitmålad furu

VFE 2068 Tiltas inåt	6.356:- 7.945:-	6.716:- 8.395:-	-	-	6.860:- 8.575:-	7.364:- 9.205:-	-	7.220:- 9.025:-	7.944:- 9.930:-	8.232:- 10.290:-	8.952:- 11.190:-
VFE 2066 Tiltas inåt	6.864:- 8.580:-	7.252:- 9.065:-	-	-	7.408:- 9.260:-	7.956:- 9.945:-	-	7.800:- 9.750:-	8.580:- 10.725:-	8.892:- 11.115:-	9.672:- 12.090:-
VFA 2068 Luta och sväng inåt åt vänster	-	7.068:- 8.835:-	7.296:- 9.120:-	7.600:- 9.500:-	-	7.752:- 9.690:-	7.980:- 9.975:-	8.208:- 10.260:-	-	8.360:- 10.450:-	-
VFA 2066 Luta och sväng inåt åt vänster	-	7.636:- 9.545:-	7.880:- 9.850:-	8.208:- 10.260:-	-	8.372:- 10.465:-	8.620:- 10.775:-	8.864:- 11.080:-	-	9.028:- 11.285:-	-
VFB 2068 Luta och sväng inåt åt höger	-	7.068:- 8.835:-	7.296:- 9.120:-	7.600:- 9.500:-	-	7.752:- 9.690:-	7.980:- 9.975:-	8.208:- 10.260:-	-	8.360:- 10.450:-	-
VFB 2066 Luta och sväng inåt åt höger	-	7.636:- 9.545:-	7.880:- 9.850:-	8.208:- 10.260:-	-	8.372:- 10.465:-	8.620:- 10.775:-	8.864:- 11.080:-	-	9.028:- 11.285:-	-

## Taklutning

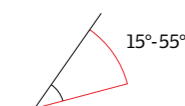

## Intäckningsplåtar

- Läs mer om våra intäckningsplåtar på sid. 58.

## Glasalternativ

	3-glas --68	3-glas --66
Regnljudsreduktion	✓	✓
Säkerhetslaminering	✓	✓
Härdat glas	✓	✓
UV-filter	✓	✓
Smutsavvisande		✓
Anti dagg		✓

U-värde takfönster (U<sub>g</sub>-värde) 1,1 1,0

## Detaljer



Fast fasadfönster VIU



Fasadfönster öppningsbart inåtgående (vänster sidohängt sett från insidan) VFA



Fasadfönster öppningsbart inåtgående (underkantshängt) VFE



Fasadfönster öppningsbart inåtgående (höger sidohängt sett från insidan) VFB



Få utsikten







## Taklutning

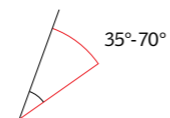

## Glasalternativ

	3-glas --68
Regnljudsreduktion	✓
Säkerhetslaminering	✓
Härdat glas	✓
UV-filter	✓
Smutsavvisande	
Anti dagg	
U-värde takfönster (U <sub>g</sub> -värde)	1,1

Läs mer om glasalternativ på sid. 10.

## In- & utvändiga solskydd

- Komplettera med invändiga solskydd för ljusreglering samt utvändiga solskydd för värmeskydd och mörklägning

Läs mer på sid. 106.

## Smarta hem

- Kombinera dina fjärrstyrda VELUX INTEGRA® produkter med våra intelligenta smarta hem lösningar för att kunna styra flera olika produkttyper, schemastyrningar samt automatisering

Läs mer på sid. 20.

# Takfönsterkupa

Mer utrymme och upp till 3x mer dagsljus

Det allra bästa alternativet till en traditionell takkupa. VELUX takfönsterkupa ger dig mer utrymme på ovanvåningen och upp till tre gånger mer dagsljus.

- Utvidga ytan med flera m<sup>2</sup>/m<sup>3</sup> under taket
- Upp till 3 gånger mer dagsljus
- In- & utvändiga solskydd finns som tillval



Kombinationsmontage

Karmyttermått (b×h) cm	MK06	PK06	SK06	MK06
	Kvartett	Kvartett	Kvartett	Sextett
	168×267	200×267	240×267	248×267

### Intäckningsplåtar + prefab. isolerad stomme (exklusive takfönster)

EBW 2022BK	Takfönsterkupa för 2+2 takfönster (intäckningsplåtar + prefab. isolerad stomme)	25.712:- 32.140:-	26.200:- 32.750:-	26.684:- 33.355:-	-
EBW 2032BK	Takfönsterkupa för 3+3 takfönster (intäckningsplåtar + prefab. isolerad stomme)	-	-	-	27.656:- 34.570:-
BBX 0000	Diffusionsspärr BBX*	360:- 450:-	360:- 450:-	360:- 450:-	360:- 450:-

\* Välj en BBX/takfönster.

För aktuella leveranstider se [velux.se/leveranstider](http://velux.se/leveranstider)





## Taklutning

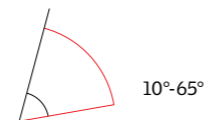

## Glascalternativ

	3-glas	--68
Regnljudsreduktion	✓	
Säkerhetslaminering	✓	
Härdat glas	✓	
UV-filter	✓	
Smutsavvisande		
Anti dagg		
U-värde takfönster (U <sub>g</sub> -värde)	1,1	

Läs mer om glascalternativ på sid. 10.

## In- & utvändiga solskydd

- Komplettera med invändiga solskydd för ljusreglering samt utvändiga solskydd för värmskydd och mörkläggning

Läs mer på sid. 106.

## Smarta hem

- Kombinera dina fjärrstyrda VELUX INTEGRA® produkter med våra intelligenta smarta hem lösningar för att kunna styra flera olika produkttyper, schemastyrningar samt automatisering

Läs mer på sid. 20.

# Takfönsterkupa Mini

Extra utrymme i en kompakt lösning

Takfönsterkupa Mini levereras komplett med både prefabricerad stomme och utvändiga intäckningsplåtar. Takfönsterkupan ökar takets lutning med 10°, vilket släpper in mer dagsljus samt ger ökad rymd. Finns både som singel, duo eller triomontage. Lika enkel att montera som ett vanligt takfönster.

- Extra utrymme i en kompakt lösning
- Mer dagsljus genom de vinklade takfönsterna
- Solskydd kan köpas som tillval

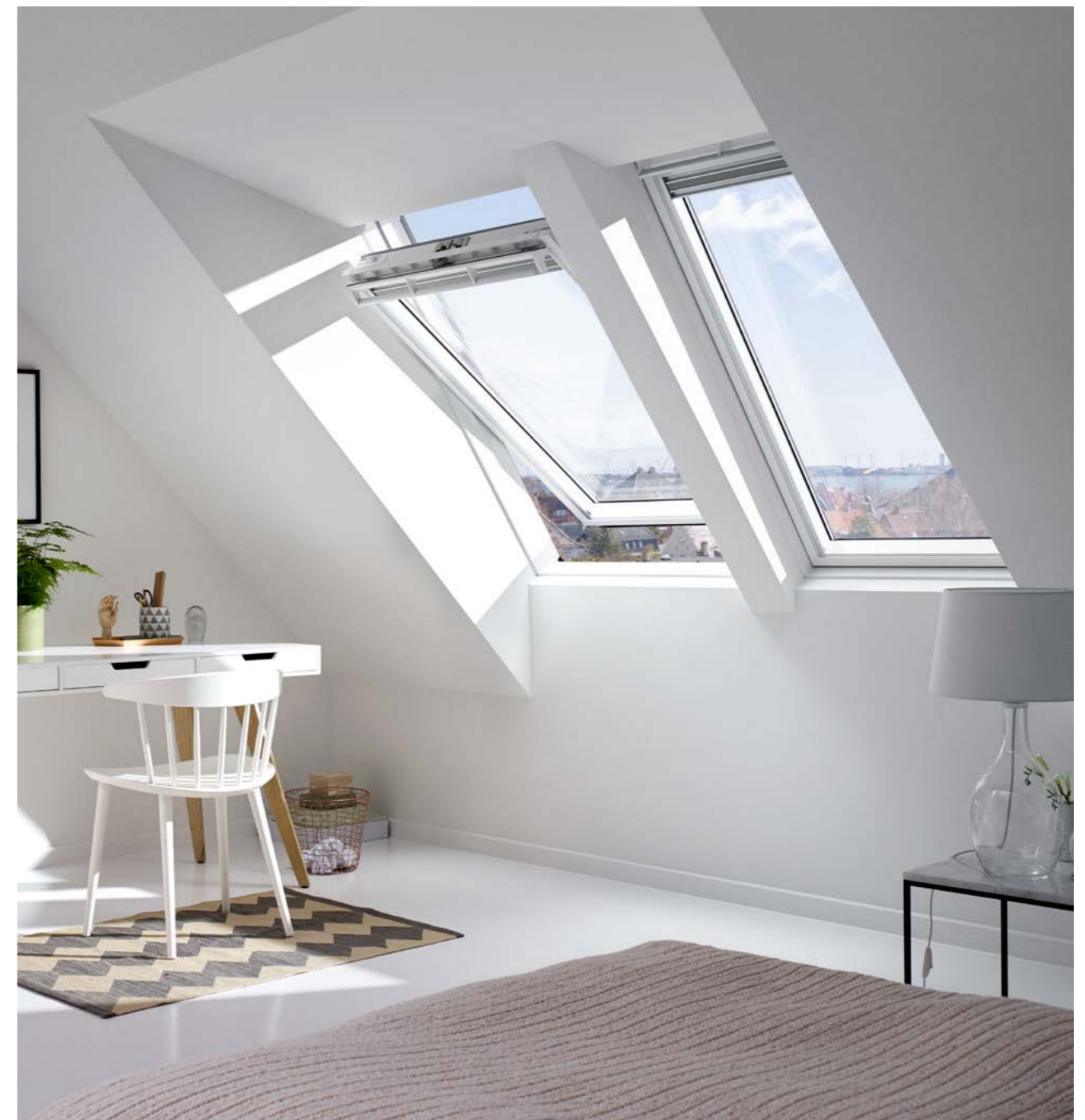

Kombinationsmontage

Karmyttermått (b×h) cm	MK04	MK06	MK08	MK10	PK06	PK08	PK10	SK06	SK08	UK04	UK08
	78×98	78×118	78×140	78×160	94×118	94×140	94×160	114×118	114×140	134×98	134×140

## Intäckningsplåtar + stomme (exklusive takfönster)

Modell	Monteringsalternativ	MK04	MK06	MK08	MK10	PK06	PK08	PK10	SK06	SK08	UK04	UK08
EAW 6000	Singelmontage (intäckningsplåtar + stomme)	8.692:- 10.865:-	8.776:- 10.970:-	8.864:- 11.080:-	9.040:- 11.300:-	8.864:- 11.080:-	8.952:- 11.190:-	9.128:- 11.410:-	9.128:- 11.410:-	9.304:- 11.630:-	9.304:- 11.630:-	9.480:- 11.850:-
EAW 6021E	Duomontage (intäckningsplåtar + stomme)	15.728:- 19.660:-	15.888:- 19.860:-	16.044:- 20.055:-	16.364:- 20.455:-	16.044:- 20.055:-	16.204:- 20.255:-	16.520:- 20.650:-	16.520:- 20.650:-	16.840:- 21.050:-	16.840:- 21.050:-	17.156:- 21.445:-
EAW 6031E	Triomontage (intäckningsplåtar + stomme)	20.408:- 25.510:-	20.616:- 25.770:-	20.820:- 26.025:-	21.232:- 26.540:-	-	-	-	-	-	-	-
BBX 0000	Diffusionsspärr BBX*	360:- 450:-	360:- 450:-	360:- 450:-	360:- 450:-	360:- 450:-	360:- 450:-	360:- 450:-	360:- 450:-	360:- 450:-	360:- 450:-	360:- 450:-

\* Välj en BBX/takfönster.

För aktuella leveranstider se velux.se/leveranstider



# Takfönsterkupoler för platta tak

---

Välvt glas – Nya generationen

Sid. 92

---

Planglas – Nya generationen

Sid. 94

---

Klar kupol

Sid. 96

---

Takfönsterkupoler med specialfunktion

Sid. 98









# Hela sortimentet takfönsterkupoler

Vi erbjuder ett komplett utbud av takfönsterkupoler för platta tak som täcker alla behov. I utbudet ingår innovativa takfönsterkupoler med välvat glas eller planglas samt traditionella takfönsterkupoler. VELUX sortiment av takfönsterkupoler erbjuder något för alla.



<p><b>Nya generationens</b></p>  <p><b>Välvat glas</b></p> <p>Hög prestanda med CurveTech</p> <ul style="list-style-type: none"> <li>Maximal dagsljusyta</li> <li>Utmärkt energiprestanda</li> <li>Toppmodern design</li> <li>Utmärkt ljuddämpning</li> <li>Klar sikt och naturlig avrinning med CurveTech</li> </ul> <p><b>Nyheter</b> Större storlekar + solcellsdriven variant!</p> <p>(Prisexempel 100 x 100 cm) <b>11.916,- / 14.895,-</b> Pris exklusive / inklusive moms</p> <p>Se mer på nästa sida →</p>	<p><b>Nya generationens</b></p> <p><b>Planglas</b></p> <p>Dagsljus, design och utseende</p> <ul style="list-style-type: none"> <li>Maximal dagsljusyta</li> <li>Utmärkt energiprestanda</li> <li>Toppmodern design</li> <li>Utmärkt ljuddämpning</li> </ul> <p>(Prisexempel 100 x 100 cm) <b>9.968,- / 12.460,-</b> Pris exklusive / inklusive moms</p> <p>Se mer på nästa sida →</p>	<p><b>Takfönsterkupol 1.0</b></p>  <p><b>Klar kupol</b></p> <p>Avancerad kupollösning</p> <ul style="list-style-type: none"> <li>Bra dagsljusyta</li> <li>Bra energiprestanda</li> <li>Klassisk design</li> <li>Bra ljuddämpning</li> </ul> <p>(Prisexempel 100 x 100 cm) <b>7.588,- / 9.485,-</b> Pris exklusive / inklusive moms</p> <p>Se mer på nästa sida →</p>
--	---	---

Specifikationer för takfönsterkupoler	Nya generationens Välvat glas	Nya generationens Planglas	Takfönsterkupol 1.0 Klar eller frostad kupol
<b>Taklutning</b> 	• 0-15°	• 2-15°	• 0-15°
<b>Design</b> 	<ul style="list-style-type: none"> <li>Välvat glas</li> <li>88 % dagsljusyta*</li> <li>Insidesvy glas-till-kant</li> <li>Välvd överdel, glas-till-kant</li> <li>Integrerad motor i karm</li> <li>Diskret placerade solskydd</li> <li>Bättre utsikt – CurveTech gör att regnet rinner av</li> </ul>	<ul style="list-style-type: none"> <li>Planglas</li> <li>88 % dagsljusyta*</li> <li>Insidesvy glas-till-kant</li> <li>Planglasöverdel med glas-till-kant</li> <li>Integrerad motor i karm</li> <li>Diskret placerade solskydd</li> </ul>	<ul style="list-style-type: none"> <li>Klar eller frostad kupol</li> <li>70 % dagsljusyta*</li> <li>Integrerad motor i karm</li> </ul>
<b>Prestanda</b> 	<ul style="list-style-type: none"> <li>Glasöverdel och basenhet med 2- eller 3-glaskassett</li> <li>Isolerande glaskassett med laminerat innerglas (P4A)</li> <li>Urc, ref300: 0,65 W/(m²K)**</li> <li>Arc, ref300: 4,4 m²**</li> <li>Ljudisolering: 39 db**</li> <li>Inbrottssäkert som standard***</li> </ul>	<ul style="list-style-type: none"> <li>Glasöverdel och basenhet med 2- eller 3-glaskassett</li> <li>Isolerande glaskassett med laminerat innerglas (P4A)</li> <li>Urc, ref300: 0,75 W/(m²K)**</li> <li>Arc, ref300: 4,1 m²**</li> <li>Ljudisolering: 39 db**</li> <li>Inbrottssäkert som standard***</li> </ul>	<ul style="list-style-type: none"> <li>Kupol överdel i akryl och basenhet med 2-glaskassett</li> <li>Isolerande glaskassett med laminerat innerglas (P4A)</li> <li>U-värde: 0,80 W/(m²K)**</li> <li>Yta: 3,4 m²**</li> <li>Ljudisolering: 36 db**</li> <li>Inbrottssäkert som standard***</li> </ul>
<b>Betjäning</b> 	<ul style="list-style-type: none"> <li>Fast variant</li> <li>Eldriven variant</li> <li>Solcellsdriven variant</li> </ul>	<ul style="list-style-type: none"> <li>Fast variant</li> <li>Eldriven variant</li> <li>Solcellsdriven variant</li> </ul>	<ul style="list-style-type: none"> <li>Fast variant</li> <li>Eldriven variant</li> </ul>
<b>Smarta hem och sensorer</b> 	<ul style="list-style-type: none"> <li>VELUX ACTIVE-kompatibel</li> <li>Förmonterad regnsensor som standard</li> <li>Förparad fjärrkontroll</li> </ul>	<ul style="list-style-type: none"> <li>VELUX ACTIVE-kompatibel</li> <li>Förmonterad regnsensor som standard</li> <li>Förparad fjärrkontroll</li> </ul>	<ul style="list-style-type: none"> <li>VELUX ACTIVE-kompatibel</li> <li>Förmonterad regnsensor som standard</li> <li>Förparad fjärrkontroll</li> </ul>
<b>Värmskydd och dagsljusjustering</b> 	<ul style="list-style-type: none"> <li>Värmereducerande markis (solcellsdriven) – optimerad och diskret placering</li> <li>Mörkläggningsgardin (solcellsdriven) – optimerad och diskret placering</li> <li>Insektsnät (manuellt, tvättbart, avtagbart)</li> </ul>	<ul style="list-style-type: none"> <li>Värmereducerande markis (solcellsdriven) – optimerad och diskret placering</li> <li>Mörkläggningsgardin (solcellsdriven) – optimerad och diskret placering</li> <li>Insektsnät (manuellt, tvättbart, avtagbart)</li> </ul>	<ul style="list-style-type: none"> <li>Värmereducerande markis (solcellsdriven)</li> <li>Ljuddämpande solskydd (eldrivna/solcellsdrivna)</li> </ul>

\* Dagsljusytan anges enligt metoden i EAD 220062-00-0401 (CE-märkning). De angivna värdena gäller för storleken 100x100 cm.

\*\* U-värde, yta och ljudisolering anges för fasta varianter med 2-glaskassett av Q-typ (kupol med glas) och glasöverdel med 2-glaskassett (planglas och välvat glas). U-värden och ytor beräknas för takfönsterkupol 120x120 cm, med en karmhöjd på 300 mm, enligt metoden i EN 1873:2014+A1:2016.

\*\*\* Uppfyller kraven i EU-förordningar om inbrottsskydd, klass 2.



CurveTech

Nya generationens

# Takfönsterkupol med välvt glas

Tillgänglig i två versioner: Fast och VELUX INTEGRA®

VELUX takfönsterkupol med välvt glas är en revolution inom takfönsterdesign. Den unika designen med en tunn karm och osynlig båge ger maximalt dagsljus och en vacker design inifrån huset – även med solskydd monterat. Dessutom gör den unika, välvda glasöverdelen att regnvatten enkelt rinner av ytan – även om taklutningen är 0°.

- Maximal dagsljusyta
- Utmärkt energiprestanda
- Topmodern design
- Utmärkt ljudisolering
- Fri sikt och naturlig avrinning

## Taklutning

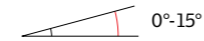

## Detaljer

- Det bästa valet för husägare med en taklutning på 0–15°.
- Välvd kupol i glas (glas till kant).
- Unik fönsterkonstruktion med en tunn karm och osynlig båge.
- Finns med 2- eller 3-glaskasset för utmärkt energiprestanda och ljudisolering.
- Laminerad, isolerad glaskasset för säkerhet.
- Inbrottsbeständigt\*.
- Finns som fast eller öppningsbar (VELUX INTEGRA®) antingen el eller solcellsdriven variant.
- Den öppningsbara (VELUX INTEGRA®) varianten tillhandahåller frisk luft med ett enkelt tryck på fjärrkontrollen och har en förmonterad regnsensor.

\* Uppfyller kraven i EU-förordningar om inbrottskydd, klass 2.

## Solskyddsalternativ

Solskydden sitter diskret placerade i basenhetens konstruktion – mellan det nedre och det yttre glaset – och kompromissar inte med dagsljus, design eller din utsikt mot himlen. Se mer om solskyddsalternativ på sid. 128.

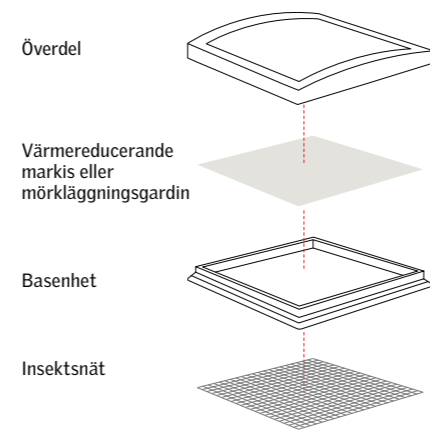

Montering av solskydd sker mest praktiskt i samband med takljusets installationsprocess.

## Smarta hem

- Kombinera dina fjärrstyrda VELUX INTEGRA® produkter med våra intelligenta smarta hem lösningar för att kunna styra flera olika produkttyper, schemastyrningar samt automatisering

Läs mer på sid. 20.

## Detaljer

- På alla rektangulära storlekar är motorn placerad på långsidan. Se monteringsanvisningarna för mer information.



Nyheter

Större storlekar + solcellsdriven variant!

Tillgängliga storlekar (b×h) cm	U-VÄRDE**		060060	090060	080080	090090	100100	120090	120120	150100	150150	200100
	Urc,ref300 W/(m²K)	Arc,ref300 Yta m²	60×60	90×60	80×80	90×90	100×100	120×90	120×120	150×100 NY STORLEK	150×150 NY STORLEK	200×100 NY STORLEK
			<input checked="" type="checkbox"/>	<input checked="" type="checkbox"/>	<input checked="" type="checkbox"/>	<input checked="" type="checkbox"/>	<input checked="" type="checkbox"/>	<input checked="" type="checkbox"/>	<input checked="" type="checkbox"/>	<input checked="" type="checkbox"/>	<input checked="" type="checkbox"/>	<input checked="" type="checkbox"/>

## Takfönsterdel med välvt glas

ISU 1093	Överdel av välvt glas	4.572- 5.715-	5.044- 6.305-	5.444- 6.805-	6.052- 7.565-	6.724- 8.405-	6.992- 8.740-	8.740- 10.925-	8.872- 11.090-	12.100- 15.125-	12.704- 15.880-
----------	-----------------------	------------------	------------------	------------------	------------------	------------------	------------------	-------------------	-------------------	--------------------	--------------------

## Basenhet

CFU 0020Q	Fast basenhet med 2-glaskasset	0,65	4,4	3.152- 3.940-	3.476- 4.345-	3.752- 4.690-	4.172- 5.215-	4.632- 5.790-	4.820- 6.025-	5.652- 7.065-	5.792- 7.240-	7.600- 9.500-	7.968- 9.960-
CFU 0025Q	Fast basenhet med 3-glaskasset	0,55	4,4	4.096- 5.120-	4.520- 5.650-	4.880- 6.100-	5.420- 6.775-	6.024- 7.530-	6.264- 7.830-	7.348- 9.185-	7.528- 9.410-	9.876- 12.345-	10.360- 12.950-
CVU 0220QA	Eldriven fjärrstyrd basenhet med 2-glaskasset	0,65	4,4	8.864- 11.080-	9.188- 11.485-	9.464- 11.830-	9.884- 12.355-	10.344- 12.930-	10.532- 13.165-	11.364- 14.205-	11.504- 14.380-	13.312- 16.640-	13.680- 17.100-
CVU 0225QA	Eldriven fjärrstyrd basenhet med 3-glaskasset	0,55	4,4	9.808- 12.260-	10.232- 12.790-	10.592- 13.240-	11.132- 13.915-	11.736- 14.670-	11.976- 14.970-	13.060- 16.325-	13.240- 16.550-	15.588- 19.485-	16.072- 20.090-
CVU 0320Q NY STORLEK	Solcellsdriven fjärrstyrd basenhet med 2-glaskasset	0,65	4,4	9.736- 12.170-	10.060- 12.575-	10.336- 12.920-	10.756- 13.445-	11.216- 14.020-	11.404- 14.255-	12.236- 15.295-	12.376- 15.470-	14.184- 17.730-	14.552- 18.190-
CVU 0325Q NY STORLEK	Solcellsdriven fjärrstyrd basenhet med 3-glaskasset	0,55	4,4	10.680- 13.350-	11.104- 13.880-	11.464- 14.330-	12.004- 15.005-	12.608- 15.760-	12.848- 16.060-	13.932- 17.415-	14.112- 17.640-	16.460- 20.575-	16.944- 21.180-

## Installationstillbehör

ZZZ 210U	Klämlister	484- 605-	512- 640-	520- 650-	540- 675-	560- 700-	564- 705-	624- 780-	648- 810-	760- 950-	796- 995-
BBX 0000C	Diffusionsspärr	348- 435-	348- 435-	348- 435-	348- 435-	348- 435-	348- 435-	348- 435-	348- 435-	348- 435-	348- 435-
LSF 2000	Smyginklädnad*	2.628- 3.285-	2.816- 3.520-	2.880- 3.600-	3.004- 3.755-	3.128- 3.910-	3.192- 3.990-	3.380- 4.225-	3.444- 4.305-	3.756- 4.695-	-
ZCU 0015	Förhöjningsarg/basdel 160 mm	2.200- 2.750-	2.328- 2.910-	2.352- 2.940-	2.456- 3.070-	2.528- 3.160-	2.556- 3.195-	2.832- 3.540-	2.936- 3.670-	3.440- 4.300-	3.616- 4.520-
ZCU 1015	Förhöjningsarg/mellandel 160 mm	2.200- 2.750-	2.328- 2.910-	2.352- 2.940-	2.456- 3.070-	2.528- 3.160-	2.556- 3.195-	2.832- 3.540-	2.936- 3.670-	3.440- 4.300-	3.616- 4.520-

\* Smyginklädnad för platta och låglutande tak, 0-5°.

Denna universallösning innefattar PVC-smygar och diffusionsspärr och foder.

\*\* Beräknat för en referensstorlek på 1,2x1,2 m och 300 mm upprätt, med 0° taklutning.

För aktuella leveranstider se velux.se/leveranstider





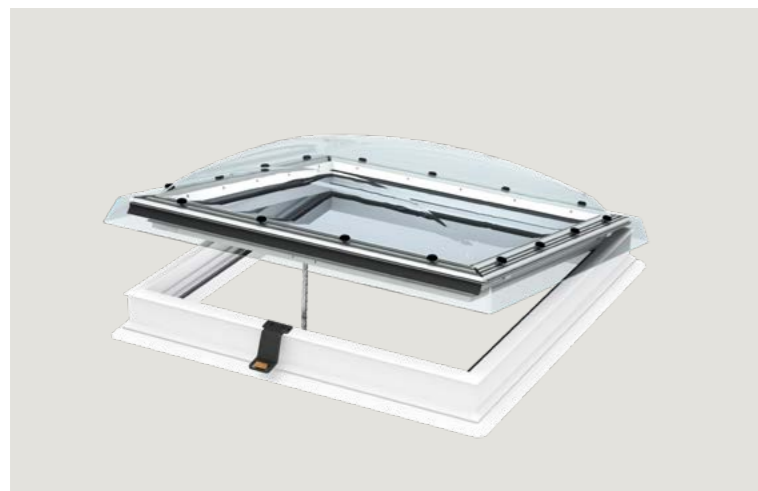
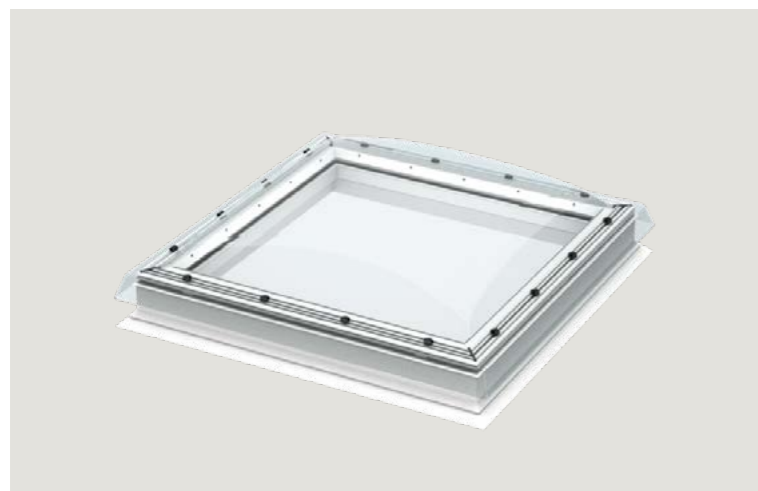

## Taklutning



## Detaljer

- Frostad kupol för optimalt insynsskydd eller klar kupol för dagsljus och utsikt mot himlen.
- Konstruktion med PVC-basenheter ger bra värmeisolering.
- Levereras med 2-glaskassett.
- Laminerad, isolerad glaskassett för säkerhet
- Inbrottsäker\*.
- Finns som fast eller VELUX INTEGRA® el (230V) öppningsbar variant
- Den öppningsbara (VELUX INTEGRA®) varianten tillhandahåller frisk luft med ett enkelt tryck på fjärrkontrollen och har en förmonterad regnsensor som stänger takfönsterkupolen automatiskt vid regn.

\* Uppfyller kraven i EU-förordningar om inbrottskydd, klass 2.

## Solskyddsalternativ

Du rekommenderas överväga solskydd samtidigt som du överväger takfönsterkupol. Det finns olika solskydds-alternativ att välja mellan, både för värmskydd och mörklägningsändamål. Se mer om solskyddsalternativ på sid. 130.

Överdel

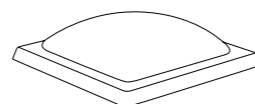

Värmereducerande markis



Basenheter

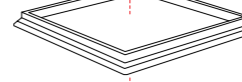

Ljuddämpande- eller mörkläggande solskydd



## Smarta hem

- Kombinera dina fjärrstyrda VELUX INTEGRA® produkter med våra intelligenta smarta hem lösningar för att kunna styra flera olika produkttyper, schemastyrningar samt automatisering

Läs mer på sid. 20.

# Klar kupol

Fast eller öppningsbart alternativ tillgängligt

Klar kupol från VELUX är en avancerad kupollösning för installation i 0-15° taklutningar. Detta är en produkt som effektivt släpper in dagsljus och frisk luft utan att kompromissa med energieffektivitet eller komfort, detta tack vare möjligheten att kunna lägga till in- och utvändiga solskydd. Basenheter har en 2-glaskassett och överdelen finns med antingen en klar eller frostad kupol.

- Bra dagsljusyta
- Bra energiprestanda
- Klassisk design
- Bra ljudisolering

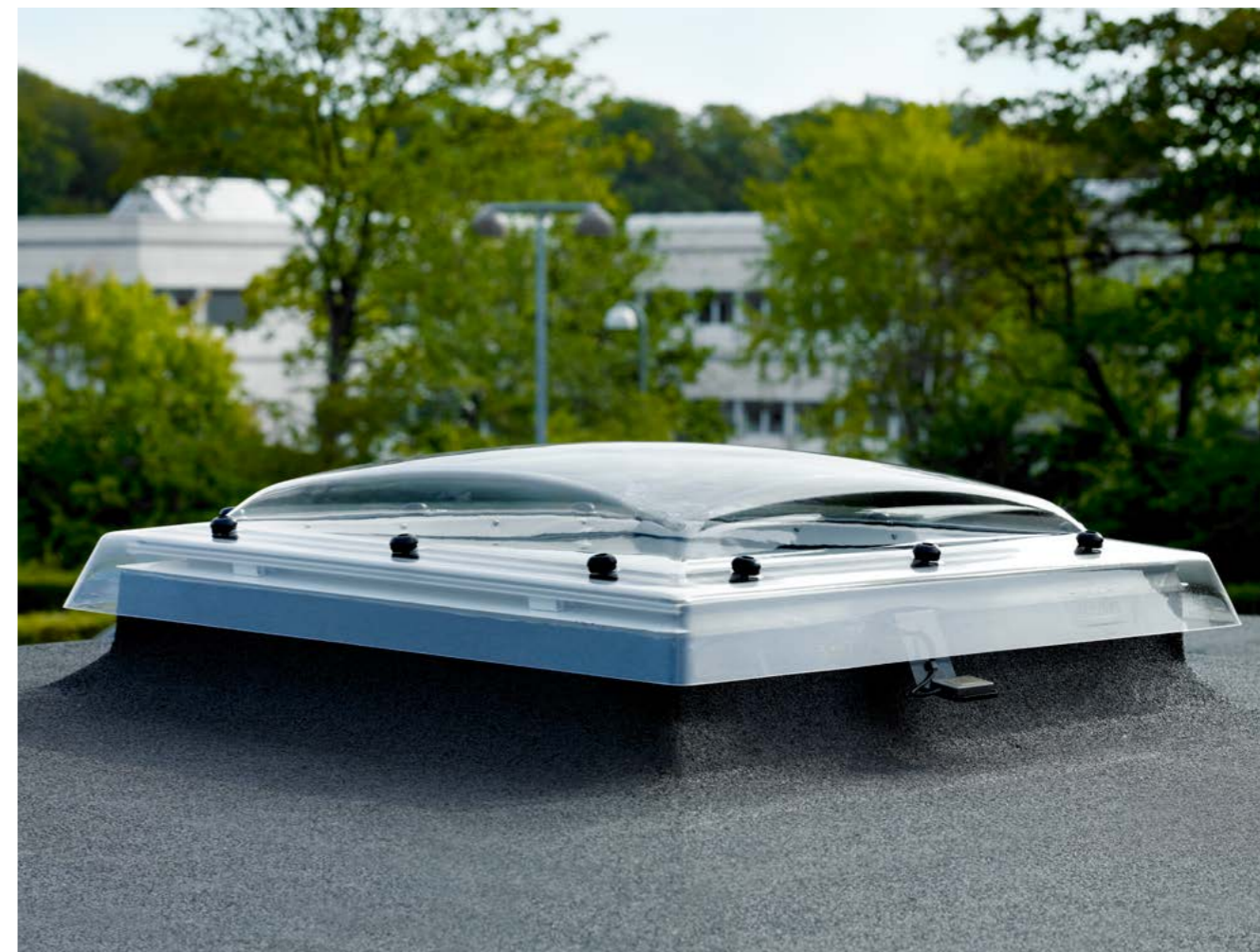

Tillgängliga storlekar (b×h) cm	U-VÄRDE**		060060	060090	080080	090090	090120	100100	100150	120120	150150
	W/m² K	Område	60×60	60×90	80×80	90×90	90×120	100×100	100×150	120×120	150×150

Öppning



## Överdel

ISD 0000	Klar kupol i akryl		1.912:- 2.390:-	2.108:- 2.635:-	2.276:- 2.845:-	2.532:- 3.165:-	2.924:- 3.655:-	2.812:- 3.515:-	3.712:- 4.640:-	3.656:- 4.570:-	5.060:- 6.325:-
ISD 0100	Frostad kupol		1.912:- 2.390:-	2.108:- 2.635:-	2.276:- 2.845:-	2.532:- 3.165:-	2.924:- 3.655:-	2.812:- 3.515:-	3.712:- 4.640:-	3.656:- 4.570:-	5.060:- 6.325:-

## Basenheter

CFP 0073QV	Fast, inbrottsäker basenhet	0,80	3,4	2.868:- 3.585:-	3.164:- 3.955:-	3.416:- 4.270:-	3.796:- 4.745:-	4.384:- 5.480:-	4.216:- 5.270:-	5.272:- 6.590:-	5.144:- 6.430:-	6.916:- 8.645:-
CVP 0673QVA	Elektriskt öppningsbar inbrottsäker basenhet	0,80	3,4	8.048:- 10.060:-	8.344:- 10.430:-	8.596:- 10.745:-	8.976:- 11.220:-	9.564:- 11.955:-	9.396:- 11.745:-	10.452:- 13.065:-	10.324:- 12.905:-	12.096:- 15.120:-

## Installationstillbehör

ZZZ 210	Klämlister för takpapp			328:- 410:-	348:- 435:-	352:- 440:-	368:- 460:-	384:- 480:-	380:- 475:-	440:- 550:-	424:- 530:-	516:- 645:-
BBX 0000C	Diffusionsspärr			348:- 435:-	348:- 435:-	348:- 435:-	348:- 435:-	348:- 435:-	348:- 435:-	348:- 435:-	348:- 435:-	348:- 435:-
LSF 2000	Smyginklädnad*			2.628:- 3.285:-	2.816:- 3.520:-	2.880:- 3.600:-	3.004:- 3.755:-	3.192:- 3.990:-	3.128:- 3.910:-	3.444:- 4.305:-	3.380:- 4.225:-	3.756:- 4.695:-
ZCE 0015	Förhöjningsarg basdel 160 mm			2.200:- 2.750:-	2.324:- 2.905:-	2.352:- 2.940:-	2.452:- 3.065:-	2.552:- 3.190:-	2.528:- 3.160:-	2.932:- 3.665:-	2.832:- 3.540:-	3.440:- 4.300:-
ZCE 1015	Förhöjningsarg mellandel 160 mm			2.200:- 2.750:-	2.324:- 2.905:-	2.352:- 2.940:-	2.452:- 3.065:-	2.552:- 3.190:-	2.528:- 3.160:-	2.932:- 3.665:-	2.832:- 3.540:-	3.440:- 4.300:-

\* Smyginklädnad för platta och låglutande tak, 0-5°. Denna universallösning innefattar PVC-smygar, diffusionsspärr och foder.

\*\* Beräknat för en referensstorlek på 1,2x1,2 m och 300 mm upprätt, med 0° taklutning.

För aktuella leveranstider se velux.se/leveranstider





Takfönsterkupol, takutgång



Takfönsterkupol för brand- & rökgasventilation

## Takfönsterkupoler med specialfunktion

### Takutgång

Den manuellt manövrerade takfönsterkupolen CXP, takutgång kan öppnas extra mycket för enkel åtkomst till taket. VELUX takutgång är helt överensstämmande med alla relevanta EU-lagstiftningskrav och har en 2-glaskassett med laminerad innerruta som förhindrar glassplitter om glaset krossas.

- Extra stor öppning för enkel åtkomst till taket
- Förbättrad komfort med lågenergi 2-glaskassett
- Karmen är vinklad på insidan för att öka mängden dagsljus i rummet
- Öppningsvinkel på cirka 60 grader
- Utmärkt isoleringsvärde och ljudreduktion

### Rökgasventilation

Rökventilationens takfönsterkupol öppnas automatiskt när rök och eld upptäcks för att släppa ut rök och överskottsvärme. Den kan också öppnas och användas som komfortventilation för att släppa in frisk luft och förbättra inomhusklimatet. Dess inbrottssäkra konstruktion ger extra säkerhet, medan ett laminerat innerglas motverkar glassplitter om det krossas.

- Överensstämmer med EU:s juridiska krav
- Öppnas automatiskt vid brand
- Kraftfull pålitlig saxöppningsmekanism
- Lågenergi 2-glaskassett med två energibeläggningar
- Finns för 0,88 m<sup>2</sup> (100x100 cm) eller 1,30 m<sup>2</sup> (120x120 cm) rökfritt ventilationsområde
- Testat och certifierat enligt EN ISO 12101-2

### Takfönsterkupol för nödutrymning

Tillgängliga storlekar (b x h) cm	U-VÄRDE**		090120	100100	120120	
	W/m <sup>2</sup> K	Område	90x120	100x100	120x120	
Öppning						
<b>Överdel</b>						
ISD 0000	Klar kupol i akryl		2.924:- 3.655:-	2.812:- 3.515:-	3.656:- 4.570:-	
ISD 0100	Frostad kupol i akryl		2.924:- 3.655:-	2.812:- 3.515:-	3.656:- 4.570:-	
<b>Basenhet</b>						
CXP 0473Q	Manuellt manövrerad takfönsterkupol för nödutrymning	0,86	3,4	11.400:- 14.250:-	10.960:- 13.700:-	13.372:- 16.715:-
<b>Installationstillbehör</b>						
ZZZ 210	Klämlister för takpapp			384:- 480:-	380:- 475:-	424:- 530:-
BBX 0000C	Diffusionsspärr			348:- 435:-	348:- 435:-	348:- 435:-
LSF 2000	Smyginklädnad*			3.192:- 3.990:-	3.128:- 3.910:-	3.380:- 4.225:-
ZCE 0015	Förhöjningssarg basdel			2.552:- 3.190:-	2.528:- 3.160:-	2.832:- 3.540:-
ZCE 1015	Förhöjningssarg mellandel			2.552:- 3.190:-	2.528:- 3.160:-	2.832:- 3.540:-

För aktuella leveranstider se [velux.se/leveranstider](http://velux.se/leveranstider)

### Taklutning



### Detaljer

- OBS: Denna produkt är inte kompatibel med VELUX solskydd FMG, FMK eller MSG för platta tak

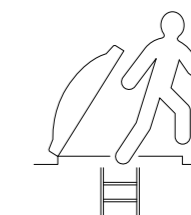

### Brand- & rökgasventilation

Tillgängliga storlekar (b x h) cm	U-VÄRDE**		100100	120120	
	W/m <sup>2</sup> K	Område	100x100	120x120	
Öppning					
<b>Överdel</b>					
ISD 0000	Klar kupol i akryl		2.812:- 3.515:-	3.656:- 4.570:-	
ISD 0100	Frostad kupol i akryl		2.812:- 3.515:-	3.656:- 4.570:-	
<b>Basenhet</b>					
CSP 1073Q	Takfönsterkupol för brand- & rökgasventilation	0,99	3,4	16.864:- 21.080:-	20.576:- 25.720:-
<b>Installationstillbehör</b>					
ZZZ 210	Klämlister till takpapp			380:- 475:-	424:- 530:-
BBX 0000C	Diffusionsspärr			348:- 435:-	348:- 435:-
LSF 2000	Smyginklädnad*			3.128:- 3.910:-	3.380:- 4.225:-
<b>Specifika rökventilationstillbehör</b>					
KFC 210	Styrenhet för 1 CSP			8.144:- 10.180:-	8.144:- 10.180:-
KFC 220	Styrenhet för 2 CSP			9.392:- 11.740:-	9.392:- 11.740:-
KFA 100	Rökdetektor			1.108:- 1.385:-	1.108:- 1.385:-
KFK 100	Glaskross			1.100:- 1.375:-	1.100:- 1.375:-
KLA 200	Regnsensor			368:- 460:-	368:- 460:-
KFK 200	Väggbrytare***			476:- 595:-	476:- 595:-

För aktuella leveranstider se [velux.se/leveranstider](http://velux.se/leveranstider)

- \* Smyginklädnad för platta och låglutande tak, 0-5°. Denna universallösning innefattar PVC-smygar, diffusionsspärr och foder.
- \*\* Beräknat för en referensstorlek på 1,2x1,2 m och 300 mm upprätt, med 0° taklutning.
- \*\*\* Vid tillval väggbrytare (för komfortventilation) kompletteras detta alltid med en regnsensor (KLA 200).

### Taklutning

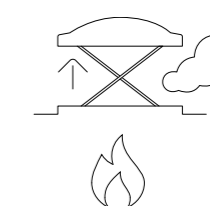
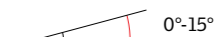



# Ljustunnlar

## Ljustunnlar

För sluttande tak

För platta tak

Sid. 102





## Taklutning

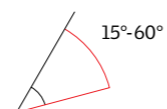

## Alternativ

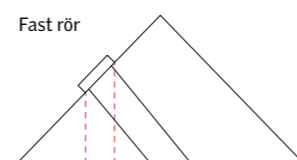

## Ljusdiffusor Edge Glow

- Vår EdgeGlow-ljusdiffusor sprider ljuset från ljusstunneln i hela rummet

Se bilden på höger sida.



# Ljustunnel, sluttande tak

Fasta och flexibla tunnelalternativ tillgängliga

Lägg till naturligt ljus i utrymmen där du aldrig trodde det var möjligt med VELUX ljustunnlar. Perfekt för fönsterlösa badrum, klädkammare och korridorer.

Använd fasta ljustunnlar när det finns direkt åtkomst mellan yttertaket och innertaket i rummet. Flexibla ljustunnlar bör användas när det finns ett föremål, t.ex. en balk, som begränsar åtkomst.

### Fasta ljustunnlar

- Rekommenderas för maximalt dagsljus på grund av den extremt reflekterande belägningen
- Upp till 98 % dagsljusreflektion för optimala naturliga ljusförhållanden
- Elegant, underhållsfri yttre glasmodul
- Rekommenderad längd på ljustunnel 0,9-6 m
- 1,7 m tunnel levereras (ZTR-förlängningsrör finns tillgängliga)
- **35 cm i diameter**

### Flexibla ljustunnlar

- Flexibel glasfibertunnel, med reflekterande innerbeläggning
- Elegant, underhållsfri yttre glasmodul
- Rekommenderad längd på ljustunnel är 1,5m
- 2 m ljustunnel
- 35 cm i diameter

Tunneldiameter

14\*/35 cm

Karmyttermått (b×h) cm

46x46



### Ljustunnel med fast rör

TWR OK14 2010	Fast 35 cm ljustunnel för profilerat takmaterial.	4.348:- 5.435:-
TLR OK14 2010	Fast 35 cm ljustunnel för slätt takmaterial.	4.348:- 5.435:-

### Ljustunnel med flexrör

TWF OK14 2010	Flexibel ljustunnel för profilerat takmaterial.	3.480:- 4.350:-
TLF OK14 2010	Flexibel ljustunnel för slätt takmaterial.	3.480:- 4.350:-

### Tillbehör

ZTR OK14 0062	600 mm förlängningsdel för 35 cm ljustunnel med fast rör.	932:- 1.165:-
ZTR OK14 0124	1 200 mm förlängningsdel för 35 cm ljustunnel med fast rör.	1.216:- 1.520:-
ZTL 014	Ljussats för 35 cm ljustunnel, inklusive 4W LED-lampa.	560:- 700:-
ZTB OK14 2002	Diffuser. Används vid nybyggnation, förbättrar U-värde	656:- 820:-
BFX OK14	Fönsterkrage BFX	612:- 765:-

För aktuella leveranstider se [velux.se/leveranstider](http://velux.se/leveranstider)



## Taklutning



## Alternativ

Fast

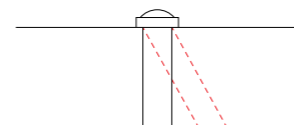

Flexibel

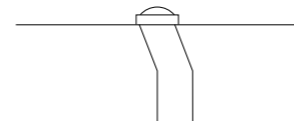

## Ljusdiffusor Edge Glow

- Vår Edge Glow ljusdiffusor sprider ljuset från ljusstunneln i hela rummet

Se bilden på höger sida.

# Ljustunnel, platt tak

Fasta och flexibla ljustunnlar finns tillgängliga

Används för montage i platta tak och leder in naturligt ljus in i delar av huset där en takfönsterkupol inte kan monteras eller inte är lämplig. Karmen är tillverkad i vit PVC. Levereras med kupol i akryl.

### Fasta ljustunnlar

- Rekommenderas för maximalt dagsljus på grund av den extremt reflekterande beläggningen.
- Upp till 98 % dagsljusreflektion för optimala naturliga ljusförhållanden
- Rekommenderad tunnellängd mellan 0,9m och 6m
- 1,7 m ljustunnel levereras (ZTR-förlängningsrör finns tillgängliga)
- Finns med 35 cm i diameter

### Flexibla ljustunnlar

- Flexibel glasfibertunnel, med reflekterande innerbeläggning
- Rekommenderad tunnellängd för platt tak är mellan 0,2 m och 0,9 m
- 2 m tunnel levereras
- 35 cm i diameter

Ljustunnel 35 cm

Karmyttermått (b×h) cm

14"/35 cm

60x60



### Fasta ljustunnlar

TCR OK14 0010	35 cm fast ljustunnel med överdel i akryl för platt tak.	5.612:- 7.015:-
---------------	--	--------------------

### Flexibla ljustunnlar

TCF OK14 0010	35 cm flexibel ljustunnel med överdel i akryl för platt tak.	3.784:- 4.730:-
---------------	--	--------------------

### Tillbehör

ZTR OK14 0062	600 mm förlängningsdel för 35 cm ljustunnel med fast rör.	932:- 1.165:-
ZTR OK14 0124	1 200 mm förlängningsdel för 35 cm ljustunnel med fast rör.	1.216:- 1.520:-
ZTL 014	Ljussats för 35 cm ljustunnel, inklusive 4W LED-lampa	560:- 700:-
ZTB OK14 2002	Diffuser. Används vid nybyggnation, förbättrar U-värde	656:- 820:-
ZZZ 210	Klämlister för takpapp	328:- 410:-

För aktuella leveranstider se [velux.se/leveranstider](http://velux.se/leveranstider)







# Solskydd

---

## Rullgardiner

Sid. 110

Ljuddämpande eller mörkläggande  
Rullgardin  
Mörkläggningsgardin  
Duogardin  
Colour by You  
Kids Collection

---

## Plisségardiner

Sid. 120

Ljuddämpande eller mörkläggande  
Plisségardin  
Isolerande plisségardin

---

## Persienner

Sid. 124

---

## Insektsnät

Sid. 126

---

## Värmereducering

Sid. 133

Jalusi  
Mörkläggande markis  
Markis

---

## Solskydd till takfönsterkupoler för platta tak

Sid. 128

Värmereducerande markis  
Mörkläggningsgardin  
Plisségardin  
Insektsnät



# Kombinera fler produkter för optimal komfort

Kombinera ditt invändiga solskydd med utvändiga värmereducerande solskydd



Värmeskydd och mörkläggnig

Markis + mörkläggningsgardin



Värmeskydd plus mörkläggnig och isolering

Markis + isolerande dubbelpissé



Värmeskydd plus ljusdämpning

Markis + rullgardin



Välj ditt utvändiga solskydd för värmereducering

Se mer från sid. 133



Välj ditt invändiga solskydd för ljusreglering

Se mer från sid. 110



Lägg till ett invändigt insektsnät för ytterligare komfort

Se mer på sid. 126





Alla VELUX INTEGRA® solskydd har en förparad fjärrkontroll.

## Färgalternativ

### Prisgrupp 1

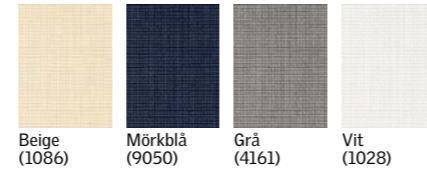

### Prisgrupp 2



## Montering

- Snabbt och enkelt montage i de förmonterade fästena på takfönstret.

## Smarta hem

- Kombinera dina fjärrstyrda VELUX INTEGRA® produkter med våra intelligenta smarta hem lösningar för att kunna styra flera olika produkttyper, schemastyrningar samt automatisering

Läs mer på sid. 20.

## Certifieringar

- OEKO-TEX® Standard 100-certifierad (1076-184 DTI) – innehåller inga skadliga ämnen.

# Rullgardin

VELUX rullgardin ger grundläggande insynsskydd samtidigt som den släpper in naturligt ljus. Perfekt för vardagsrum, kontor och lekrum.

- Dämpar inkommande ljus och ger insynsskydd
- Finns med sidoskenor i borstad aluminium (standard) eller vitlackerad aluminium
- Finns som manuell eller fjärrstyrd med fjärrkontroll, antingen el- eller solcellsdriven
- Solcellsdrivna solskydd laddas av dagsljus och det bästa av allt, solen skickar inga räkningar!

## White Line-sidoskenor

- Sidoskenor i borstad aluminium är standard. För sidoskenor i vitlackerad aluminium, lägg till WL i slutet av din produktkod.

	CK01	CK02	CK04	CK06	FK04	FK06	FK08	MK04	MK06
	C01	C02	C04	C06		F06	F08	M04	M06
Takfönsterstorlek	9	-	6	-		5	-	304	306



	Manuell RFL	INTEGRA® el (230V) RML	INTEGRA® Solar RSL
Prisgrupp 1	776:- 970:-	776:- 970:-	852:- 1065:-
Prisgrupp 2	944:- 1180:-	944:- 1180:-	1020:- 1275:-
Prisgrupp 1	1772:- 2215:-	1772:- 2215:-	1848:- 2310:-
Prisgrupp 2	1940:- 2425:-	1940:- 2425:-	2016:- 2660:-
Prisgrupp 1	1868:- 2335:-	1868:- 2335:-	1944:- 2430:-
Prisgrupp 2	2036:- 2545:-	2036:- 2545:-	2112:- 2780:-

Eldriven RML och solcellsdriven RSL kan användas tillsammans med våra smarta hem lösningar. Läs mer om dessa lösningar på sidan 20.



	MK31	MK34	MK35	MK36	MK38	PK31	PK34	PK35	PK36	PK38	SK31	SK34	SK35	SK36	SK38	UK31	UK34	UK35
Takfönsterstorlek	M31	M34	M35	M36	M38	P31	P34	P35	P36	P38	S31	S34	S35	S36	S38	U31	U34	U35
För fasad- och fasta underdelar	331	334	336	338	431	434	436	438	631	634	636	638	831	834	7/8-60	7/8-95		



	Manuell RFL	INTEGRA® Solar RSL
Prisgrupp 1	1008:- 1260:-	996:- 1245:-
Prisgrupp 2	1176:- 1470:-	1164:- 1455:-
Prisgrupp 1	2100:- 2625:-	2088:- 2610:-
Prisgrupp 2	2268:- 2835:-	2256:- 2820:-

	MK08	MK10	MK12	PK04	PK06	PK08	PK10	SK06	SK08	SK10	UK04	UK08
	M8	M10	M12	P04	P06	P08	P10	S06	S08	S10	U04	U08
Takfönsterstorlek	308	310	312	404	406	408	410	606	608	610	804	808



	Manuell RFL	INTEGRA® el (230V) RML	INTEGRA® Solar RSL
Prisgrupp 1	1184:- 1480:-	1316:- 1645:-	1448:- 1810:-
Prisgrupp 2	1352:- 1690:-	1484:- 1855:-	1616:- 2020:-
Prisgrupp 1	2180:- 2725:-	2312:- 2890:-	2444:- 3055:-
Prisgrupp 2	2348:- 2935:-	2480:- 3100:-	2612:- 3265:-
Prisgrupp 1	2276:- 2845:-	2408:- 3010:-	2540:- 3175:-
Prisgrupp 2	2444:- 3055:-	2576:- 3220:-	2708:- 3385:-

För aktuella leveranstider se velux.se/leveranstider



## Färgalternativ

### Prisgrupp 1

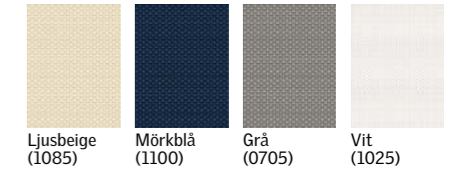

### Prisgrupp 2



# Mörkläggningsgardin

VELUX mörkläggningsgardin mörklägger när du vill. Perfekt i sovrum för att säkerställa en god natts sömn eller en tupplur under dagen.

- Mörkläggande, stänger ute allt ljus
- Finns med sidoskenor i borstad aluminium (standard) eller vitlackerad aluminium
- Finns som manuell eller fjärrstyrd med fjärrkontroll, antingen el- eller solcellsdriven

## White Line-sidoskenor

- Sidoskenor i borstad aluminium är standard. För sidoskenor i vitlackerad aluminium, lägg till WL i slutet av din produktkod.

	MK31	MK34 MK35	MK36	MK38	PK31	PK34 PK35	PK36	PK38	SK31	SK34 SK35	SK36	SK38	UK31	UK34 UK35
Takfönsterstorlek	M31	M34	M36	M38	P31	P34	P36	P38	S31	S34	S36	S38	U31	U34
För fasad- och fasta underdelar	331	334	336	338	431	434	436	438	631	634	636	638	831	834
	1/2-60	1/2-95	1/2-115	-	3-60	3-95	-	-	4/10-60	4/10-95	-	-	7/8-60	7/8-95



	Manuell DKL	Prisgr. 1	1.008:-	996:-	1.104:-	1.184:-	1.184:-	1.172:-	1.216:-	1.328:-	1.328:-	1.336:-	1.380:-	1.460:-	1.428:-	1.416:-
			1.260:-	1.245:-	1.380:-	1.480:-	1.480:-	1.465:-	1.520:-	1.660:-	1.660:-	1.670:-	1.725:-	1.825:-	1.785:-	1.770:-
INTEGRA® el (230V) DSL	Prisgr. 1	2.100:-	2.088:-	2.196:-	2.276:-	2.276:-	2.264:-	2.308:-	2.420:-	2.420:-	2.428:-	2.472:-	2.552:-	2.520:-	2.508:-	
		2.625:-	2.610:-	2.745:-	2.845:-	2.830:-	2.885:-	3.025:-	3.035:-	3.090:-	3.190:-	3.150:-	3.135:-			
INTEGRA® el (230V) DSL	Prisgr. 2	2.268:-	2.256:-	2.364:-	2.444:-	2.444:-	2.432:-	2.476:-	2.588:-	2.588:-	2.596:-	2.640:-	2.720:-	2.688:-	2.676:-	
		2.835:-	2.820:-	2.955:-	3.055:-	3.055:-	3.040:-	3.095:-	3.235:-	3.235:-	3.245:-	3.300:-	3.400:-	3.360:-	3.345:-	

	CK01	CK02	CK04	CK06	FK04	FK06	FK08	MK04	MK06
Takfönsterstorlek	C01	C02	C04	C06	F04	F06	F08	M04	M06
	101	102	104	-	206	-	304	306	



	Manuell DKL	Prisgrupp 1	776:-	776:-	852:-	964:-	952:-	1028:-	1072:-	996:-	1104:-
			970:-	970:-	1065:-	1205:-	1190:-	1285:-	1340:-	1245:-	1380:-
INTEGRA® el (230V) DML	Prisgrupp 1	1.772:-	1.772:-	1.848:-	1.960:-	1.948:-	2.024:-	2.068:-	1.992:-	2.100:-	2.180:-
		2.215:-	2.215:-	2.310:-	2.450:-	2.435:-	2.530:-	2.585:-	2.490:-	2.625:-	2.725:-
INTEGRA® el (230V) DML	Prisgrupp 2	1.940:-	1.940:-	2.016:-	2.128:-	2.116:-	2.192:-	2.236:-	2.160:-	2.268:-	2.348:-
		2.425:-	2.425:-	2.520:-	2.660:-	2.645:-	2.740:-	2.795:-	2.700:-	2.835:-	2.935:-
INTEGRA® Solar DSL	Prisgrupp 1	1.868:-	1.868:-	1.944:-	2.056:-	2.044:-	2.120:-	2.164:-	2.088:-	2.196:-	2.276:-
		2.335:-	2.335:-	2.430:-	2.570:-	2.555:-	2.650:-	2.705:-	2.610:-	2.745:-	2.845:-
INTEGRA® Solar DSL	Prisgrupp 2	2.036:-	2.036:-	2.112:-	2.224:-	2.212:-	2.288:-	2.332:-	2.256:-	2.364:-	2.444:-
		2.545:-	2.545:-	2.640:-	2.780:-	2.765:-	2.860:-	2.915:-	2.820:-	2.955:-	3.055:-

	MK08	MK10	MK12	PK04	PK06	PK08	PK10	SK06	SK08	SK10	UK04	UK08
Takfönsterstorlek	M8	M10	M12	P04	P06	P08	P10	S06	S08	S10	U04	U08
	308	310	312	404	406	408	410	606	608	610	804	808



	Manuell DKL	Prisgrupp 1	1.184:-	1.316:-	1.448:-	1.172:-	1.216:-	1.328:-	1.436:-	1.380:-	1.460:-	1.604:-	1.416:-	1.624:-
			1.480:-	1.645:-	1.810:-	1.465:-	1.520:-	1.660:-	1.795:-	1.725:-	1.825:-	2.005:-	1.770:-	2.030:-
INTEGRA® el (230V) DML	Prisgrupp 1	2.180:-	2.312:-	2.444:-	2.168:-	2.212:-	2.324:-	2.432:-	2.376:-	2.456:-	2.600:-	2.412:-	2.620:-	
		2.725:-	2.890:-	3.055:-	2.710:-	2.765:-	2.905:-	3.040:-	2.970:-	3.070:-	3.250:-	3.015:-	3.275:-	
INTEGRA® el (230V) DML	Prisgrupp 2	2.348:-	2.480:-	2.612:-	2.336:-	2.380:-	2.492:-	2.600:-	2.544:-	2.624:-	2.768:-	2.580:-	2.788:-	
		2.935:-	3.100:-	3.265:-	2.920:-	2.975:-	3.115:-	3.250:-	3.180:-	3.280:-	3.460:-	3.225:-	3.485:-	
INTEGRA® Solar DSL	Prisgrupp 1	2.276:-	2.408:-	2.540:-	2.264:-	2.308:-	2.420:-	2.528:-	2.472:-	2.552:-	2.696:-	2.508:-	2.716:-	
		2.845:-	3.010:-	3.175:-	2.830:-	2.885:-	3.025:-	3.160:-	3.090:-	3.190:-	3.370:-	3.135:-	3.395:-	
INTEGRA® Solar DSL	Prisgrupp 2	2.444:-	2.576:-	2.708:-	2.432:-	2.476:-	2.588:-	2.696:-	2.640:-	2.720:-	2.864:-	2.676:-	2.884:-	
		3.055:-	3.220:-	3.385:-	3.040:-	3.095:-	3.235:-	3.370:-	3.300:-	3.400:-	3.580:-	3.345:-	3.605:-	

El driven DML och solcellsdriven DSL kan användas tillsammans med våra smarta hem lösningar. Läs mer om dessa lösningar på sidan 20.

För aktuella leveranstider se velux.se/leveranstider





## Färgalternativ

### Prisgrupp 1

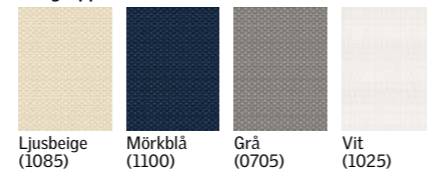

### Prisgrupp 2



Alltid i kombination med vit ljusdämpande plisségardin (1016)

## Montering

- Snabbt och enkelt montage i de förmonterade fästena på takfönstret.

## White Line-sidoskenor

- Sidoskenor i borstad aluminium är standard, För sidoskenor i vitlackerad aluminium, lägg till WL i slutet av din produktkod.

## Certifieringar

- OEKO-TEX® Standard 100-certifierad (1076-184 DTI) - innehåller inga skadliga ämnen.

# Duogardin

VELUX duogardin är en mörkläggningsgardin och en ljusdämpande plisségardin i ett. Välj valfri mörkläggningsgardin kombinerad med en vit ljusdämpande plisségardin.

- Två sätt att styra ljuset i en och samma lösning – mörklägg hela rummet eller dämpa det inkommande ljuset
- Välj valfri färg för din mörkläggningsgardin kombinerad med en vit plisségardin (1016)
- Finns med sidoskenor i borstad aluminium (standard) eller vitlackerad aluminium
- Finns med manuell styrning

Takfönsterstorlek	CK01	CK02	CK04	CK06	FK04	FK06	FK08	MK04	MK06
	C01	C02	C04	C06	F04	F06	F08	M04	M06
	101	102	104	-	206	-	-	304	306
	9	-	6	-	5	-	-	1	0

Manuell DFD	Prisgrupp 1	1008:-	1008:-	1108:-	1252:-	1236:-	1336:-	1396:-	1292:-	1436:-
		<del>1.260:-</del>	<del>1.260:-</del>	<del>1.385:-</del>	<del>1.565:-</del>	<del>1.545:-</del>	<del>1.670:-</del>	<del>1.745:-</del>	<del>1.615:-</del>	<del>1.795:-</del>
	Prisgrupp 2	<del>1.176:-</del>	<del>1.176:-</del>	<del>1.276:-</del>	<del>1.420:-</del>	<del>1.404:-</del>	<del>1.504:-</del>	<del>1.564:-</del>	<del>1.460:-</del>	<del>1.604:-</del>
		<del>1.470:-</del>	<del>1.470:-</del>	<del>1.595:-</del>	<del>1.775:-</del>	<del>1.755:-</del>	<del>1.880:-</del>	<del>1.955:-</del>	<del>1.825:-</del>	<del>2.005:-</del>



	MK31	MK34	MK35	MK36	MK38	PK31	PK34	PK35	PK36	PK38	SK31	SK34	SK35	SK36	SK38	UK31	UK34	UK35
Takfönsterstorlek	M31	M34	M35	M36	M38	P31	P34	P35	P36	P38	S31	S34	S35	S36	S38	U31	U34	U35
För fasad- och fasta underdelar	331	334	335	336	338	431	434	435	436	438	631	634	635	636	638	831	834	835
	1/2-60	1/2-95	1/2-115	-	-	3-60	3-95	-	-	-	4/10-60	4/10-95	-	-	-	7/8-60	7/8-95	-

Manuell DFD	Prisgr. 1	Prisgr. 2	MK08	MK10	MK12	PK04	PK06	PK08	PK10	SK06	SK08	SK10	UK04	UK08
			M8	M10	M12	P04	P06	P08	P10	S06	S08	S10	U04	U08
			308	310	312	404	406	408	410	606	608	610	804	808
			2	13	11	31	-	-	3	4	10	-	7	8

Manuell DFD	Prisgrupp 1	1008:-	1008:-	1108:-	1252:-	1236:-	1336:-	1396:-	1292:-	1436:-
		<del>1.260:-</del>	<del>1.260:-</del>	<del>1.385:-</del>	<del>1.565:-</del>	<del>1.545:-</del>	<del>1.670:-</del>	<del>1.745:-</del>	<del>1.615:-</del>	<del>1.795:-</del>
	Prisgrupp 2	<del>1.176:-</del>	<del>1.176:-</del>	<del>1.276:-</del>	<del>1.420:-</del>	<del>1.404:-</del>	<del>1.504:-</del>	<del>1.564:-</del>	<del>1.460:-</del>	<del>1.604:-</del>
		<del>1.470:-</del>	<del>1.470:-</del>	<del>1.595:-</del>	<del>1.775:-</del>	<del>1.755:-</del>	<del>1.880:-</del>	<del>1.955:-</del>	<del>1.825:-</del>	<del>2.005:-</del>

För aktuella leveranstider se velux.se/leveranstider



# Anpassa dina rullgardiner i syfte att matcha din inredning och återspegla din personliga stil.



Rullgardin RFL, RML och RSL  
Mörkläggningsgardin DKL, DML och DSL  
Duogardin DFD. Nedre plisségardinen är alltid vit

## Montering

- Snabbt och enkelt montage i de förmonterade fästena på takfönstret.

## Smarta hem

- Kombiner dina fjärrstyrda VELUX INTEGRA® produkter med våra intelligenta smarta hem lösningar för att kunna styra flera olika produkttyper, schemastyrningar samt automatisering

Läs mer på sid. 20.

## Certifieringar

- OEKO-TEX® Standard 100-certifierad (1076-184 DTI) - innehåller inga skadliga ämnen.

## Colour by You

Med Colour by You-kollektionen kan du anpassa dina rullgardiner. Välj mellan tusentals färger för att skapa det utseende som du har drömt om. Bli inspirerad genom att prova färgvalsverktyget på [veluxshop.nn/colour](http://veluxshop.nn/colour) och börja anpassa dina solskydd redan idag. Finns för rullgardiner (RFL, RML, RSL), mörkläggningsgardiner (DKL, DML, DSL) samt duogardiner (DFD). Alla med ett urval av vita eller borstade aluminiumskenor.

		MK31	MK34	MK36	MK38	PK31	PK34	PK36	PK38	SK31	SK34	SK36	SK38	UK31	UK34
Takfönsterstorlek		M31	M34	M36	M38	P31	P34	P36	P38	S31	S34	S36	S38	U31	U34
För fasad- och fasta underdelar		331	334	336	338	431	434	436	438	631	634	636	638	831	834
		1/2-60	1/2-95	1/2-115	-	3-60	3-95	-	-	4/10-60	4/10-95	-	-	7/8-60	7/8-95
		<input type="checkbox"/>	<input type="checkbox"/>	<input type="checkbox"/>	<input type="checkbox"/>	<input type="checkbox"/>	<input type="checkbox"/>	<input type="checkbox"/>	<input type="checkbox"/>	<input type="checkbox"/>	<input type="checkbox"/>	<input type="checkbox"/>	<input type="checkbox"/>	<input type="checkbox"/>	<input type="checkbox"/>
Manuell	RFL	1.176- 1.470-	1.164- 1.455-	1.272- 1.590-	1.352- 1.690-	1.352- 1.690-	1.340- 1.675-	1.384- 1.730-	1.496- 1.870-	1.496- 1.870-	1.504- 1.880-	1.548- 1.935-	1.628- 2.035-	1.596- 1.995-	1.584- 1.980-
	DKL	1.176- 1.470-	1.164- 1.455-	1.272- 1.590-	1.352- 1.690-	1.352- 1.690-	1.340- 1.675-	1.384- 1.730-	1.496- 1.870-	1.496- 1.870-	1.504- 1.880-	1.548- 1.935-	1.628- 2.035-	1.596- 1.995-	1.584- 1.980-
	DFD	-	1.460- 1.825-	1.604- 2.005-	1.704- 2.130-	-	1.692- 2.115-	1.748- 2.185-	1.892- 2.365-	-	1.908- 2.385-	1.964- 2.455-	2.064- 2.580-	-	2.008- 2.510-
INTEGRA® Solar	RSL	2.268- 2.835-	2.256- 2.820-	2.364- 2.955-	2.444- 3.055-	2.444- 3.055-	2.444- 3.040-	2.432- 3.095-	2.588- 3.235-	2.588- 3.235-	2.596- 3.245-	2.640- 3.300-	2.720- 3.400-	2.688- 3.360-	2.676- 3.345-
	DSL	2.268- 2.835-	2.256- 2.820-	2.364- 2.955-	2.444- 3.055-	2.444- 3.055-	2.444- 3.040-	2.432- 3.095-	2.588- 3.235-	2.588- 3.235-	2.596- 3.245-	2.640- 3.300-	2.720- 3.400-	2.688- 3.360-	2.676- 3.345-

		CK01	CK02	CK04	CK06	FK04	FK06	FK08	MK04	MK06	MK08	MK10	MK12	PK04	PK06	PK08	PK10	SK06	SK08	SK10	UK04	UK08
Takfönsterstorlek		C01	C02	C04	C06	F06	F08		M04	M06	M08	M10	M12	P04	P06	P08	P10	S06	S08	S10	U04	U08
		101	102	104	-	206	-		304	306	308	310	312	404	406	408	410	606	608	610	804	808
		9	-	6	-	5	-		1	0	2	13	11	31	-	-	3	4	10	-	7	8
		<input type="checkbox"/>	<input type="checkbox"/>	<input type="checkbox"/>	<input type="checkbox"/>	<input type="checkbox"/>	<input type="checkbox"/>	<input type="checkbox"/>	<input type="checkbox"/>	<input type="checkbox"/>	<input type="checkbox"/>	<input type="checkbox"/>	<input type="checkbox"/>	<input type="checkbox"/>	<input type="checkbox"/>	<input type="checkbox"/>	<input type="checkbox"/>	<input type="checkbox"/>	<input type="checkbox"/>	<input type="checkbox"/>	<input type="checkbox"/>	<input type="checkbox"/>
Manuell	RFL	944- 1.180-	944- 1.180-	1.020- 1.275-	1.132- 1.415-	1.120- 1.400-	1.196- 1.495-	1.240- 1.550-	1.164- 1.455-	1.272- 1.590-	1.352- 1.690-	1.484- 1.855-	1.616- 2.020-	1.340- 1.675-	1.384- 1.730-	1.496- 1.870-	1.604- 2.005-	1.548- 1.935-	1.628- 2.035-	1.772- 2.215-	1.584- 1.980-	1.792- 2.240-
	DKL	944- 1.180-	944- 1.180-	1.020- 1.275-	1.132- 1.415-	1.120- 1.400-	1.196- 1.495-	1.240- 1.550-	1.164- 1.455-	1.272- 1.590-	1.352- 1.690-	1.484- 1.855-	1.616- 2.020-	1.340- 1.675-	1.384- 1.730-	1.496- 1.870-	1.604- 2.005-	1.548- 1.935-	1.628- 2.035-	1.772- 2.215-	1.584- 1.980-	1.792- 2.240-
	DFD	1.176- 1.470-	1.176- 1.470-	1.276- 1.595-	1.420- 1.775-	1.404- 1.880-	1.504- 1.880-	1.564- 1.955-	1.460- 1.825-	1.604- 2.005-	-	1.704- 2.130-	1.876- 2.345-	-	1.692- 2.115-	1.748- 2.185-	1.892- 2.365-	2.036- 2.545-	1.964- 2.455-	2.064- 2.580-	2.252- 2.815-	2.008- 2.510-
INTEGRA® el (230V)	RML	1.940- 2.425-	1.940- 2.425-	2.016- 2.520-	2.128- 2.660-	2.116- 2.645-	2.192- 2.740-	2.236- 2.795-	2.160- 2.700-	2.268- 2.835-	2.348- 2.935-	2.480- 3.100-	2.612- 3.265-	2.336- 2.920-	2.380- 2.975-	2.492- 3.115-	2.600- 3.250-	2.544- 3.180-	2.624- 3.280-	2.768- 3.460-	2.580- 3.225-	2.788- 3.485-
	DML	1.940- 2.425-	1.940- 2.425-	2.016- 2.520-	2.128- 2.660-	2.116- 2.645-	2.192- 2.740-	2.236- 2.795-	2.160- 2.700-	2.268- 2.835-	2.348- 2.935-	2.480- 3.100-	2.612- 3.265-	2.336- 2.920-	2.380- 2.975-	2.492- 3.115-	2.600- 3.250-	2.544- 3.180-	2.624- 3.280-	2.768- 3.460-	2.580- 3.225-	2.788- 3.485-
INTEGRA® Solar	RSL	2.036- 2.545-	2.036- 2.545-	2.112- 2.640-	2.224- 2.780-	2.212- 2.765-	2.288- 2.860-	2.332- 2.915-	2.256- 2.820-	2.364- 2.955-	2.444- 3.055-	2.576- 3.100-	2.708- 3.385-	2.432- 3.040-	2.476- 3.095-	2.588- 3.235-	2.696- 3.370-	2.640- 3.300-	2.720- 3.400-	2.864- 3.580-	2.676- 3.345-	2.884- 3.605-
	DSL	2.036- 2.545-	2.036- 2.545-	2.112- 2.640-	2.224- 2.780-	2.212- 2.765-	2.288- 2.860-	2.332- 2.915-	2.256- 2.820-	2.364- 2.955-	2.444- 3.055-	2.576- 3.100-	2.708- 3.385-	2.432- 3.040-	2.476- 3.095-	2.588- 3.235-	2.696- 3.370-	2.640- 3.300-	2.720- 3.400-	2.864- 3.580-	2.676- 3.345-	2.884- 3.605-

El- och solcellsdrivna varianter kan användas tillsammans med våra smarta hem lösningar. Läs mer om dessa lösningar på sidan 20.

För aktuella leveranstider se [velux.se/leveranstider](http://velux.se/leveranstider)



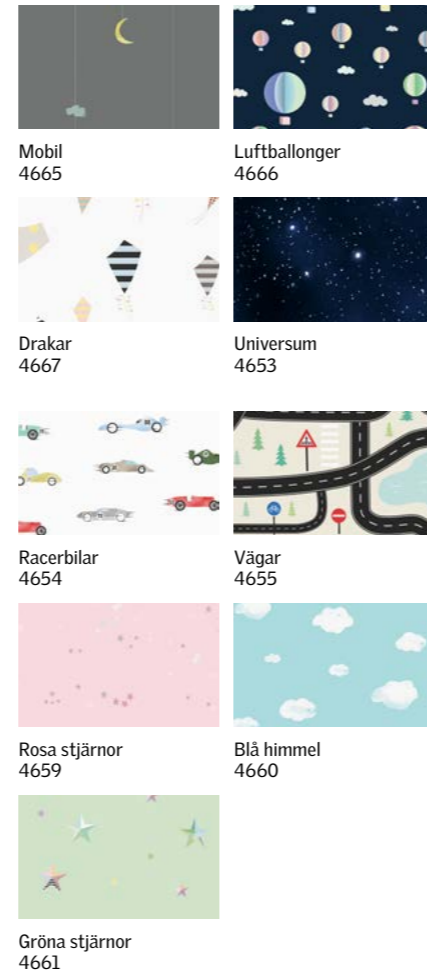

## Kids Collection

De största äventyren börjar med en god natts sömn. Mörkläggningsgardinerna i VELUX Kids-kollektionen finns med inspirerande och glada mönster som passar i barnrum. Finns som mörkläggningsgardin eller som duogardin som kombinerar mörkläggningsgardin och ljusdämpning i en och samma lösning.

### Mörkläggningsgardin (DKL)

- Mörkläggningsgardin – stänger ute allt ljus
- Finns med sidoskenor i borstad aluminium (standard) eller vitlackerad aluminium
- Betjänas manuellt

### Duogardin (DFD)

- Två sätt att styra ljuset i en och samma lösning – mörklägg hela rummet eller dämpa det inkommande ljuset
- Finns med sidoskenor i vitt eller borstad aluminium
- Välj valfri färg för din mörkläggningsgardin i Kids-kollektionen tillsammans med en vit plisségardin (1016)
- Betjänas manuellt

### Montering

- Snabbt och enkelt montage i de förmonterade fästena på takfönstret.

### White Line-sidoskenor

- Sidoskenor i borstad aluminium är standard. För sidoskenor i vitlackerad aluminium, lägg till WL i slutet av din produktkod.

### Certifieringar

- OEKO-TEX® Standard 100-certifierad (1076-184 DTI) - innehåller inga skadliga ämnen.



	MK31	MK34	MK35	MK36	MK38	PK31	PK34	PK35	PK36	PK38	SK31	SK34	SK35	SK36	SK38	UK31	UK34	UK35
Takfönsterstorlek	M31	M34	M35	M36	M38	P31	P34	P35	P36	P38	S31	S34	S35	S36	S38	U31	U34	U35
För fasad- och fasta underdelar	331	334	335	336	338	431	434	435	436	438	631	634	635	636	638	831	834	835
	1/2-60	1/2-95	1/2-115	-	-	3-60	3-95	-	-	-	4/10-60	4/10-95	-	-	-	7/8-60	7/8-95	-

	DKL	MK31	MK34	MK35	MK36	MK38	PK31	PK34	PK35	PK36	PK38	SK31	SK34	SK35	SK36	SK38	UK31	UK34	UK35
Manuell		1.344:-	1.332:-	1.332:-	1.440:-	1.520:-	1.520:-	1.508:-	1.552:-	1.664:-	1.664:-	1.672:-	1.716:-	1.796:-	1.716:-	1.796:-	1.764:-	1.752:-	1.752:-
		1.680:-	1.665:-	1.665:-	1.800:-	1.900:-	1.900:-	1.885:-	1.940:-	2.080:-	2.080:-	2.090:-	2.145:-	2.245:-	2.145:-	2.245:-	2.205:-	2.190:-	2.190:-
	DFD	-	1.628:-	1.628:-	1.772:-	1.872:-	-	1.860:-	1.916:-	2.060:-	-	2.076:-	2.132:-	2.232:-	2.132:-	2.232:-	-	2.176:-	2.176:-
			2.035:-	2.035:-	2.215:-	2.340:-	-	2.325:-	2.395:-	2.575:-	-	2.595:-	2.665:-	2.790:-	2.665:-	2.790:-	-	2.720:-	2.720:-

	CK01	CK02	CK04	CK06	FK04	FK06	FK08	MK04	MK06
	C01	C02	C04	C06	F04	F06	F08	M04	M06
	101	102	104	-	206	-	-	304	306
Takfönsterstorlek	9	-	6	-	5	-	-	1	0

	MK08	MK10	MK12	PK04	PK06	PK08	PK10	SK06	SK08	SK10	UK04	UK08
	M8	M10	M12	P04	P06	P08	P10	S06	S08	S10	U04	U08
	308	310	312	404	406	408	410	606	608	610	804	808
	2	13	11	31	-	-	3	4	10	-	7	8

	Mörkläggningsgardin DKL	1.112:-	1.112:-	1.188:-	1.300:-	-	1.364:-	1.408:-	1.332:-	1.440:-	1.520:-	1.652:-	-	1.508:-	1.552:-	1.664:-	1.772:-	1.716:-	1.796:-	1.940:-	1.752:-	1.960:-
Manuell		1.390:-	1.390:-	1.485:-	1.625:-	-	1.705:-	1.760:-	1.665:-	1.800:-	1.900:-	2.065:-	-	1.885:-	1.940:-	2.080:-	2.215:-	2.145:-	2.245:-	2.425:-	2.190:-	2.450:-
	Duogardin DFD	1.344:-	1.344:-	1.444:-	1.588:-	-	1.672:-	1.732:-	1.628:-	1.772:-	1.872:-	2.044:-	-	1.860:-	1.916:-	2.060:-	2.204:-	2.132:-	2.232:-	2.420:-	2.176:-	2.448:-
		1.680:-	1.680:-	1.805:-	1.985:-	-	2.090:-	2.165:-	2.035:-	2.215:-	2.340:-	2.555:-	-	2.325:-	2.395:-	2.575:-	2.755:-	2.665:-	2.790:-	3.025:-	2.720:-	3.060:-

För aktuella leveranstider se [velux.se/leveranstider](http://velux.se/leveranstider)



## Färgalternativ

### Prisgrupp 1

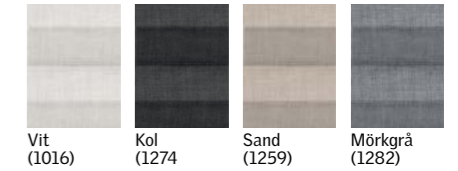

### Prisgrupp 2



## Plisségardin

VELUX ljusdämpande plisségardin är en dekorativ lösning som ger avskildhet samtidigt som den sprider ett mjukt naturligt ljus in i ditt rum. Justera solskyddet från takfönstrets över- och undersida\* för att släppa in exakt rätt mängd ljus.

- Dämpar inkommande ljus och ger insynsskydd
- Flygande design som gör att solskyddet kan placeras var som helst i takfönstret\*
- Finns med sidoskenor i borstad aluminium (standard) eller vitlackerad aluminium
- Finns som manuell eller fjärrstyrd med fjärrkontroll, antingen el- eller solcellsdriven

### White Line-sidoskenor

- Sidoskenor i borstad aluminium är standard. För sidoskenor i vitlackerad aluminium, lägg till WL i slutet av din produktkod.

## Montering

- Snabbt och enkelt montage i de förmonterade fästena på takfönstret.

## Smarta hem

- Kombiner dina fjärrstyrda VELUX INTEGRA® produkter med våra intelligenta smarta hem lösningar för att kunna styra flera olika produkttyper, schemastyrningar samt automatisering

Läs mer på sid. 20.

## Certifieringar

- OEKO-TEX® Standard 100-certifierad (1076-184 DTI) - innehåller inga skadliga ämnen.

	MK31	MK34	MK35	MK36	MK38	PK31	PK34	PK35	PK36	PK38	SK31	SK34	SK35	SK36	SK38	UK31	UK34	UK35
Takfönsterstorlek	M31	M34	M35	M36	M38	P31	P34	P35	P36	P38	S31	S34	S35	S36	S38	U31	U34	U35
För fasad- och fasta underdelar	331	334	335	336	338	431	434	435	436	438	631	634	635	636	638	831	834	835
	1/2-60	1/2-95	1/2-115	-	3-60	3-95	-	-	4/10-60	4/10-95	-	-	-	-	7/8-60	7/8-95	-	-



Manuell FHL	Prisgr. 1	1.008- 1.260-	996- 1.245-	1.104- 1.380-	1.184- 1.480-	1.172- 1.465-	1.216- 1.520-	1.328- 1.660-	1.328- 1.660-	1.336- 1.670-	1.380- 1.725-	1.460- 1.825-	1.428- 1.785-	1.416- 1.770-	
	Prisgr. 2	1.176- 1.470-	1.164- 1.455-	1.272- 1.590-	1.352- 1.690-	1.352- 1.675-	1.340- 1.675-	1.384- 1.730-	1.496- 1.870-	1.496- 1.870-	1.504- 1.880-	1.548- 1.935-	1.628- 2.035-	1.596- 1.995-	1.584- 1.980-
INTEGRA® Solar FSL	Prisgr. 1	2.100- 2.625-	2.088- 2.610-	2.196- 2.745-	2.276- 2.845-	2.276- 2.845-	2.264- 2.830-	2.308- 2.885-	2.420- 3.025-	2.420- 3.025-	2.428- 3.035-	2.472- 3.090-	2.552- 3.190-	2.520- 3.150-	2.508- 3.135-
	Prisgr. 2	2.268- 2.835-	2.256- 2.820-	2.364- 2.955-	2.444- 3.055-	2.444- 3.055-	2.432- 3.040-	2.476- 3.095-	2.588- 3.235-	2.588- 3.235-	2.596- 3.245-	2.640- 3.300-	2.720- 3.400-	2.688- 3.360-	2.676- 3.345-

	CK01	CK02	CK04	CK06	FK04	FK06	FK08	MK04	MK06
Takfönsterstorlek	C01	C02	C04	C06	F04	F06	F08	M04	M06
	101	102	104	-	206	-	304	306	-
	9	-	6	-	5	-	1	0	-

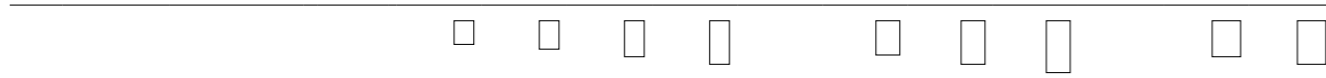

Manuell FHL	Prisgrupp 1	776- 970-	776- 970-	852- 1.065-	964- 1.205-	952- 1.190-	1.028- 1.285-	1.072- 1.340-	996- 1.245-	1.104- 1.380-
	Prisgrupp 2	944- 1.180-	944- 1.180-	1.020- 1.275-	1.132- 1.415-	1.120- 1.400-	1.196- 1.495-	1.240- 1.550-	1.164- 1.455-	1.272- 1.590-
INTEGRA® el (230V) FML	Prisgrupp 1	1.772- 2.215-	1.772- 2.215-	1.848- 2.310-	1.960- 2.450-	1.948- 2.435-	2.024- 2.530-	2.068- 2.585-	2.192- 2.490-	2.100- 2.625-
	Prisgrupp 2	1.940- 2.425-	1.940- 2.425-	2.016- 2.520-	2.128- 2.660-	2.116- 2.645-	2.192- 2.740-	2.236- 2.795-	2.160- 2.700-	2.268- 2.835-
INTEGRA® Solar FSL	Prisgrupp 1	1.868- 2.335-	1.868- 2.335-	1.944- 2.430-	2.056- 2.570-	2.044- 2.555-	2.120- 2.650-	2.164- 2.705-	2.088- 2.610-	2.196- 2.745-
	Prisgrupp 2	2.036- 2.545-	2.036- 2.545-	2.112- 2.640-	2.224- 2.780-	2.212- 2.765-	2.288- 2.860-	2.332- 2.915-	2.256- 2.820-	2.364- 2.955-

Eldriven FML och solcellsdriven FSL kan användas tillsammans med våra smarta hem lösningar.

Läs mer om dessa lösningar på sidan 20.

\* Endast manuell version.

	MK08	MK10	MK12	PK04	PK06	PK08	PK10	SK06	SK08	SK10	UK04	UK08
Takfönsterstorlek	M8	M10	M12	P04	P06	P08	P10	S06	S08	S10	U04	U08
	308	310	312	404	406	408	410	606	608	610	804	808
	2	13	11	31	-	-	3	4	10	-	7	8



Manuell FHL	Prisgrupp 1	1.184- 1.480-	1.316- 1.645-	1.448- 1.810-	1.172- 1.465-	1.216- 1.520-	1.328- 1.660-	1.436- 1.795-	1.380- 1.725-	1.460- 1.825-	1.604- 2.005-	1.416- 1.770-	1.624- 2.030-
	Prisgrupp 2	1.352- 1.690-	1.484- 1.855-	1.616- 2.020-	1.340- 1.675-	1.384- 1.730-	1.496- 1.870-	1.604- 2.005-	1.548- 1.935-	1.628- 2.035-	1.772- 2.215-	1.584- 1.980-	1.792- 2.240-
INTEGRA® el (230V) FML	Prisgrupp 1	2.180- 2.725-	2.312- 2.890-	2.444- 3.055-	2.168- 2.710-	2.212- 2.765-	2.324- 2.905-	2.432- 3.040-	2.376- 2.970-	2.456- 3.070-	2.600- 3.250-	2.412- 3.015-	2.620- 3.275-
	Prisgrupp 2	2.348- 2.935-	2.480- 3.100-	2.612- 3.265-	2.336- 2.920-	2.380- 2.975-	2.492- 3.115-	2.600- 3.250-	2.544- 3.180-	2.624- 3.280-	2.768- 3.460-	2.580- 3.225-	2.788- 3.485-
INTEGRA® Solar FSL	Prisgrupp 1	2.276- 2.845-	2.408- 3.010-	2.540- 3.175-	2.264- 2.830-	2.308- 2.885-	2.420- 3.025-	2.528- 3.160-	2.472- 3.090-	2.552- 3.190-	2.696- 3.370-	2.508- 3.135-	2.716- 3.395-
	Prisgrupp 2	2.444- 3.055-	2.576- 3.220-	2.708- 3.385-	2.432- 3.040-	2.476- 3.095-	2.588- 3.235-	2.696- 3.370-	2.640- 3.300-	2.720- 3.400-	2.864- 3.580-	2.676- 3.345-	2.884- 3.605-





Alla VELUX INTEGRA® solskydd har en förparad fjärrkontroll.

## Färgalternativ

### Prisgrupp 1

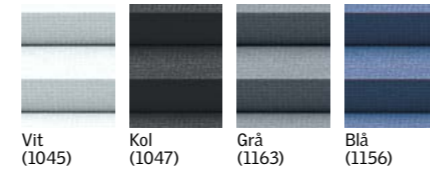

### Prisgrupp 2



## Montering

- Snabbt och enkelt montage i de förmonterade fästena på takfönstret.

## Smarta hem

- Kombinera dina fjärrstyrda VELUX INTEGRA® produkter med våra intelligenta smarta hem lösningar för att kunna styra flera olika produkttyper, schemastyrningar samt automatisering

Läs mer på sid. 20.

## Certifieringar

- OEKO-TEX® Standard 100-certifierad (1076-184 DTI) - innehåller inga skadliga ämnen.



# Isolerande dubbelplassé

VELUX isolerande dubbelplassé ger både mörkläggning och isolering. Det är perfekt för sovrum som behöver mörkläggning nattetid och extra isolering. Justera solskyddet från både över- och undersidan på takfönstret\* för att släppa in exakt rätt mängd ljus.

- Mörkläggning för en god natts sömn eller en tupplur under dagen
- Isolering för ökad komfort
- Flygande design som gör att solskyddet kan placeras var som helst i takfönstret\*
- Finns med sidoskenor i borstad aluminium (standard) eller vitlackerad aluminium
- Finns som manuell eller fjärrstyrd med fjärrkontroll, antingen el- eller solcellsdriven

## White Line-sidoskenor

- Sidoskenor i borstad aluminium är standard. För sidoskenor i vitlackerad aluminium, lägg till WL i slutet av din produktkod.

Takfönsterstorlek	CK01	CK02	CK04	CK06	FK04	FK06	FK08	MK04	MK06
	C01	C02	C04	C06		F06	F08	M04	M06
	101	102	104	-	206	-	304	306	
	9	-	6	-	5	-	1	0	



Manuell FHC	Prisgrupp 1	1.008:-	1.008:-	1.108:-	1.252:-	1.236:-	1.336:-	1.396:-	1.292:-	1.436:-
	Prisgrupp 2	1.176:-	1.176:-	1.276:-	1.420:-	1.404:-	1.504:-	1.564:-	1.460:-	1.604:-
INTEGRA® el (230V) FMC	Prisgrupp 1	2.004:-	2.004:-	2.104:-	2.248:-	2.232:-	2.332:-	2.392:-	2.288:-	2.432:-
	Prisgrupp 2	2.172:-	2.172:-	2.272:-	2.416:-	2.400:-	2.500:-	2.560:-	2.456:-	2.600:-
INTEGRA® Solar FSC	Prisgrupp 1	2.100:-	2.100:-	2.200:-	2.344:-	2.328:-	2.428:-	2.488:-	2.384:-	2.528:-
	Prisgrupp 2	2.268:-	2.268:-	2.368:-	2.512:-	2.496:-	2.596:-	2.656:-	2.552:-	2.696:-

Eldriven FMC och solcellsdriven FSC kan användas tillsammans med våra smarta hem lösningar.

Läs mer om dessa lösningar på sidan 20.

\* Endast manuell version

	MK31	MK34	MK36	MK38	PK31	PK34	PK36	PK38	SK31	SK34	SK36	SK38	UK31	UK34
Takfönsterstorlek	M31	M34	M36	M38	P31	P34	P36	P38	S31	S34	S36	S38	U31	U34
För fasad- och fasta underdelar	1/2-60	1/2-95	1/2-115	-	3-60	3-95	-	-	4/10-60	4/10-95	-	-	7/8-60	7/8-95



Manuell FHC	Prisgr. 1	1.308:-	1.292:-	1.436:-	1.536:-	1.524:-	1.580:-	1.724:-	1.724:-	1.740:-	1.796:-	1.896:-	1.852:-	1.840:-
	Prisgr. 2	1.476:-	1.460:-	1.604:-	1.704:-	1.692:-	1.748:-	1.892:-	1.892:-	1.908:-	1.964:-	2.064:-	2.020:-	2.008:-
INTEGRA® Solar FSC	Prisgr. 1	2.400:-	2.384:-	2.528:-	2.628:-	2.628:-	2.672:-	2.816:-	2.816:-	2.832:-	2.888:-	2.988:-	2.944:-	2.932:-
	Prisgr. 2	2.568:-	2.552:-	2.696:-	2.796:-	2.796:-	2.840:-	2.984:-	2.984:-	3.000:-	3.056:-	3.156:-	3.112:-	3.100:-

MK08	MK10	MK12	PK04	PK06	PK08	PK10	SK06	SK08	SK10	UK04	UK08
M8	M10	M12	P04	PK06	P08	P10	S06	S08	S10	U04	U08
308	310	312	404	406	408	410	606	608	610	804	808
2	13	11	31	-	-	3	4	10	-	7	8

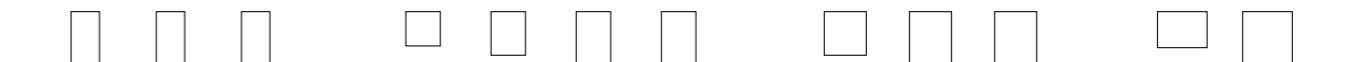

Manuell FHC	Prisgrupp 1	1.536:-	1.708:-	1.884:-	1.524:-	1.580:-	1.724:-	1.868:-	1.796:-	1.896:-	2.084:-	1.840:-	2.112:-
	Prisgrupp 2	1.704:-	1.876:-	2.052:-	1.692:-	1.748:-	1.892:-	2.036:-	1.964:-	2.064:-	2.252:-	2.008:-	2.280:-
INTEGRA® el (230V) FMC	Prisgrupp 1	2.532:-	2.704:-	2.880:-	2.520:-	2.576:-	2.720:-	2.864:-	2.792:-	2.892:-	3.080:-	2.836:-	3.108:-
	Prisgrupp 2	2.700:-	2.872:-	3.048:-	2.688:-	2.744:-	2.888:-	3.032:-	2.960:-	3.060:-	3.248:-	3.004:-	3.276:-
INTEGRA® Solar FSC	Prisgrupp 1	2.628:-	2.800:-	2.976:-	2.616:-	2.672:-	2.816:-	2.960:-	2.888:-	2.988:-	3.176:-	2.932:-	3.204:-
	Prisgrupp 2	2.796:-	2.968:-	3.144:-	2.784:-	2.840:-	2.984:-	3.128:-	3.056:-	3.156:-	3.344:-	3.100:-	3.372:-



## Persienn

Denna klassiska lösning för ljuddämpning och insynsskydd är perfekt för badrum och kök. Den är fukttålig och lätt att rengöra.

- Fukttålig
- Enkel rengöring
- Bevarar din utsikt samtidigt som den begränsar insynen
- Manuell betjäning utan synliga snören
- Finns med sidoskenor i borstad aluminium (standard) eller vitlackerad aluminium
- Manuell betjäning

## Färgalternativ

### Prisgrupp 1



Vit (7001)

### Prisgrupp 2



Borstad silver (7057)



Matt svart (7062)



Matt grå (7063)



Natur (7064)



Taupe (7065)

## Montering

- Snabbt och enkelt montage i de förmonterade fästena på takfönstret.

## White Line-sidoskenor

- Sidoskenor i borstad aluminium är standard. För sidoskenor i vitlackerad aluminium, lägg till WL i slutet av din produktkod.

## Detaljer

- Unik och diskret vinklingsmekanism gör det mycket enkelt att vinkla lamellerna.

	MK31	MK34	MK35	MK36	MK38	PK31	PK34	PK35	PK36	PK38	SK31	SK34	SK35	SK36	SK38	UK31	UK34	UK35
Takfönsterstorlek	M31	M34	M35	M36	M38	P31	P34	P35	P36	P38	S31	S34	S35	S36	S38	U31	U34	U35
För fasad- och fasta underdelar	331	334	335	336	338	431	434	435	436	438	631	634	635	636	638	831	834	835
	1/2-60	1/2-95	1/2-115	1/2-115	1/2-115	3-60	3-95	3-95	3-95	4/10-60	4/10-95	4/10-95	4/10-95	4/10-95	4/10-95	7/8-60	7/8-95	7/8-95



Manuell PAL	Prisgr. 1	1.308:-	1.292:-	1.436:-	1.536:-	1.536:-	1.524:-	1.580:-	1.724:-	1.724:-	1.740:-	1.796:-	1.896:-	1.852:-	1.840:-
		Prisgr. 2	1.635:-	1.615:-	1.795:-	1.920:-	1.920:-	1.905:-	1.975:-	2.155:-	2.155:-	2.175:-	2.245:-	2.370:-	2.315:-
	1.476:-	1.460:-	1.604:-	1.704:-	1.704:-	1.692:-	1.748:-	1.892:-	1.892:-	1.908:-	1.964:-	2.064:-	2.020:-	2.008:-	
	1.845:-	1.825:-	2.005:-	2.130:-	2.130:-	2.115:-	2.185:-	2.365:-	2.365:-	2.385:-	2.455:-	2.580:-	2.525:-	2.510:-	

	CK01	CK02	CK04	CK06	FK04	FK06	FK08	MK04	MK06	MK08	MK10	MK12	PK04	PK06	PK08	PK10	SK06	SK08	SK10	UK04	UK08
Takfönsterstorlek	C01	C02	C04	C06	F04	F06	F08	M04	M06	M08	M10	M12	P04	P06	P08	P10	S06	S08	S10	U04	U08
	101	102	104	-	206	206	-	304	306	308	310	312	404	406	408	410	606	608	610	804	808
	9	-	6	-	5	5	-	1	0	2	13	11	31	-	-	3	4	10	-	7	8



Manuell PAL	Prisgrupp 1	1.008:-	1.008:-	1.108:-	1.252:-	1.236:-	1.336:-	1.396:-	1.292:-	1.436:-	1.536:-	1.708:-	1.884:-	1.524:-	1.580:-	1.724:-	1.868:-	1.796:-	1.896:-	2.084:-	1.840:-	2.112:-
		Prisgrupp 2	1.260:-	1.260:-	1.385:-	1.565:-	1.545:-	1.670:-	1.745:-	1.615:-	1.795:-	1.920:-	2.135:-	2.355:-	1.905:-	1.975:-	2.155:-	2.335:-	2.245:-	2.370:-	2.605:-	2.300:-
	1.176:-	1.176:-	1.276:-	1.420:-	1.404:-	1.504:-	1.564:-	1.460:-	1.604:-	1.704:-	1.876:-	2.052:-	1.692:-	1.748:-	1.892:-	2.036:-	1.964:-	2.064:-	2.252:-	2.008:-	2.280:-	
	1.470:-	1.470:-	1.595:-	1.775:-	1.755:-	1.880:-	1.955:-	1.825:-	2.005:-	2.130:-	2.345:-	2.565:-	2.115:-	2.185:-	2.365:-	2.545:-	2.455:-	2.580:-	2.815:-	2.510:-	2.850:-	

	PK04	PK06	PK08	PK10	SK06	SK08	SK10	UK04	UK08
Takfönsterstorlek	P04	P06	P08	P10	S06	S08	S10	U04	U08
	404	406	408	410	606	608	610	804	808
	31	-	-	3	4	10	-	7	8





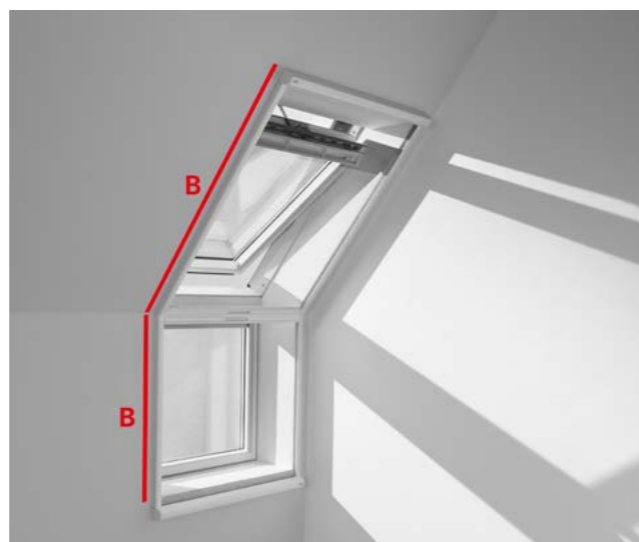

## Insektsnät

Med VELUX insektsnät kan du njuta av frisk luft utan oönskade besökare. Nätet är enkelt att manövrera och kan kombineras VELUX solskydd, invändiga likväl som utvändiga. Insektsnätet har genomskinligt nätväv som lägger sig snyggt i det smala topphölet när det inte används.

- 100 % insektssäkert material
- Transparent nätväv som inte blockerar din utsikt
- Hållbart, vindtåligt tyg för långvarig prestanda

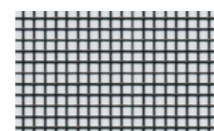

### Välj rätt storlek

- Mät den inre väggbredden (A) och höjd (B) för att hitta storlekskod och pris för ditt insektsnät i nedanstående tabell
- Om du har två höjder (t.ex. när takfönstret är kombinerat med ett fasadfönster) (B) eller höjder över 2 400 mm – krävs två insektsnät och en anslutningsuppsättning ZOZ 157 SWL.
- Se en video om hur man mäter och bestämmer rätt storlek på [velux.se/insektsnat](http://velux.se/insektsnat)

- **VIKTIGT:** Storlekskoder för insektsnät kan skilja sig från storlekskoder för takfönster – mät därför (A) och (B) och hitta rätt storlekskod i tabellen nedan innan du beställer.

### Montering

- Snabb och enkel montering.

	A					
	439–530 mm	531–640 mm	641–760 mm	761–922 mm	923–1120 mm	1121–1285 mm
0–1600 mm	ZIL CK02	ZIL FK08	ZIL MK06	ZIL PK25	ZIL SK06	ZIL UK04
	1.084:- 1.355:-	1.500:- 1.875:-	1.548:- 1.935:-	1.824:- 2.280:-	1.932:- 2.415:-	1.980:- 2.475:-
1601–2000 mm	ZIL CK06	ZIL FK08	ZIL MK06	ZIL PK06	ZIL SK06	ZIL UK10
	1.348:- 1.685:-	1.500:- 1.875:-	1.548:- 1.935:-	1.704:- 2.130:-	1.932:- 2.415:-	2.384:- 2.980:-
2001–2400 mm	SPECIAL-BESTÄLLNING	ZIL FK08	ZIL MK10	ZIL PK10	ZIL SK10	ZIL UK10
	-	1.500:- 1.875:-	1.840:- 2.300:-	2.012:- 2.515:-	2.244:- 2.805:-	2.384:- 2.980:-

För aktuella leveranstider se [velux.se/leveranstider](http://velux.se/leveranstider)







Värmereducerande markis  
(MSU)



5070



Mörkläggningsgardin  
(DSU)



4550

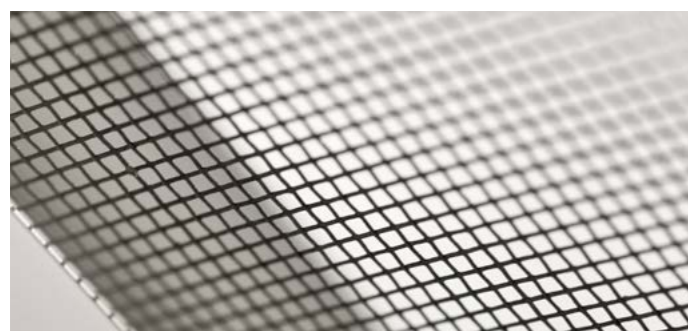

Insektsnät  
(ZIU)

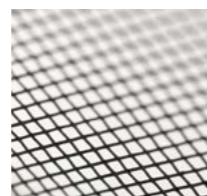

0000

## Nya generationens

# Solskydd till takfönsterkupoler med planglas eller välvt glas

### Värmereducerande markis

Den värmereducerande markisen ger ljusdämpning och värmeskydd i syfte att bibehålla ett svalt och behagligt rum. Solskyddet placeras diskret i takfönsterkupolen och monteras enkelt från taket när du monterar takfönsterkupolen.

- 76% värmeskydd
- Gör att det inte blir för varmt
- Halvtransparent väv för ljusreglering och utsikt mot himlen
- Solcellsdrivet solskydd med fjärrkontroll
- Ej kompatibel med värmereducerande markis

### Mörkläggningsgardin

VELUX mörkläggningsgardin för takfönsterkupoler stänger ute ljuset för totalt mörker när som helst, och är perfekt i sovrum. Den placeras diskret i takfönsterkupolen och monteras enkelt från taket när du monterar takfönsterkupolen.

- Perfekt sömn – dag som natt
- 99,9% mörkläggningsgardin
- Perfekt för sovrum och mediarum
- Solcellsdrivet solskydd med fjärrkontroll
- Ej kompatibel med värmereducerande markis

### Insektsnät

Med VELUX insektsnät för takfönsterkupoler kan du njuta av frisk luft och få utsikt mot himlen, utan insekter. Det levereras i en modern vit design samt är enkelt att montera och enkelt att ta ner för rengöring.

- Frisk luft och 100% insektskydd
- Slitstark, transparent nätväv som inte hindrar din utsikt
- Kan kombineras med en värmereducerande markis eller en mörkläggningsgardin

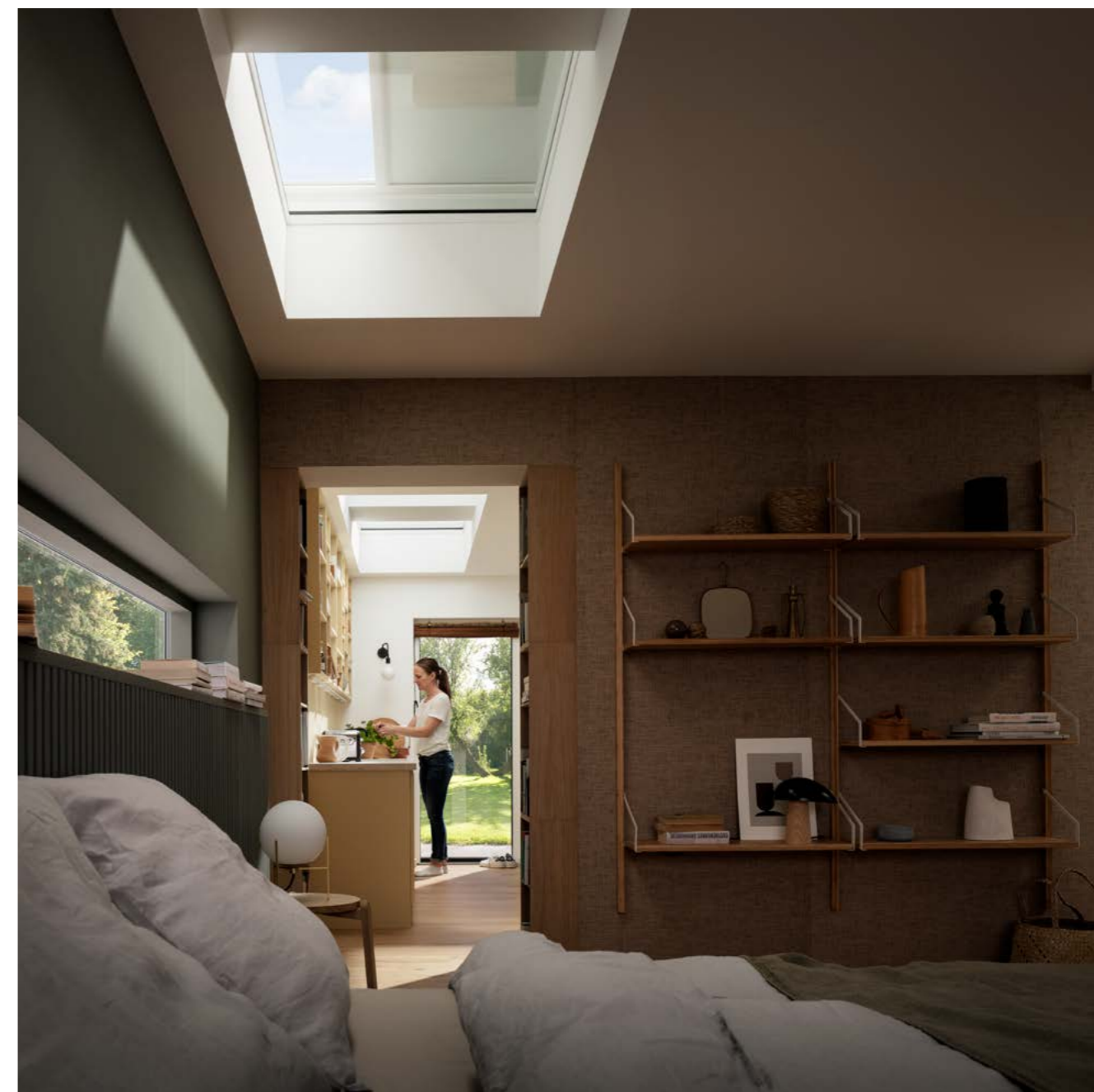

Solskyddet placeras över glaskassetten under överdelen och montering sker därför enklast i samband med montage av takfönsterkupolen.

Takfönsterstorlek	060060 080080 090060 090090 100100 120090 120120 150100 150150 200100										
	60x60	80x80	90x60	90x90	100x100	120x90	120x120	150x100 NY STORLEK	150x150 NY STORLEK	200x100 NY STORLEK	
☀️ INTEGRA® Solar MSU	Värmereducerande markis	2.892:- 3.615:-	3.016:- 3.770:-	2.956:- 3.695:-	3.080:- 3.850:-	3.144:- 3.930:-	3.208:- 4.010:-	3.268:- 4.085:-	3.332:- 4.165:-	3.928:- 4.910:-	4.116:- 5.145:-
☀️ INTEGRA® Solar DSU	Mörkläggningsgardin	2.892:- 3.615:-	3.016:- 3.770:-	2.956:- 3.695:-	3.080:- 3.850:-	3.144:- 3.930:-	3.208:- 4.010:-	3.268:- 4.085:-	3.332:- 4.165:-	3.928:- 4.910:-	4.116:- 5.145:-
👋 Manuellt insektsnät ZIU	Insektsnät	664:- 830:-	692:- 865:-	676:- 845:-	704:- 880:-	720:- 900:-	736:- 920:-	748:- 935:-	764:- 955:-	900:- 1.125:-	944:- 1.180:-

Solcellsdriven MSU och DSU kan användas tillsammans med våra smarta hem lösningar. Läs mer om dessa lösningar på sidan 20.

För aktuella leveranstider se [velux.se/leveranstider](http://velux.se/leveranstider)







# Beställa och montera dina solskydd

Montering av VELUX solskydd kräver varken mätning, trimning, skärning eller extra verktyg. De är tillverkade med perfekt passform, och allt du behöver ingår i paketet.

VELUX solskyddsstorlekar matchar takfönstertyp och storlek. Storleken finner du på takfönstrets typskylt. Se sidan 150.

Dina VELUX takfönster har förmonterade fästen för dina solskydd. Klicka helt enkelt fast solskyddet och sätt dit de förkapade sidoskenorna.



Stoppa värmen redan på utsidan av dina takfönster med **VELUX utvändiga solskydd** och håll ditt hem svalt under varma dagar



# Utomhuskydd = inomhuskomfort



Vårt breda utbud av VELUX värmeskyddsprodukter hjälper dig att effektivt skydda ditt hem från överhettning så att du kan njuta av en behaglig inomhustemperatur även under de varmaste dagar och nätter. Alla produkter kan monteras från insidan av dig själv eller en montör. Se tabellerna nedan för att enklare kunna välja den produkten som passar ditt behov bäst.



## Jalusi

Värmeskydd, mörkläggning och isolering

Se mer på sid. 136



 Värmeskydd	• • • •
 Mörkläggning	• • • •
 Isolering	• •
 Ljuddämpning	• • •
 Försvårar inbrott	• • •



## Mörkläggande markis

Värmeskydd och mörkläggning

Se mer på sid. 138





 Värmeskydd	• • •
 Mörkläggning	• • •
 Isolering	•
 Ljuddämpning	•
 Försvårar inbrott	•



## Markis

Värmeskydd och utsikt

Se mer på sid. 140

 Värmeskydd	• • •
 Mörkläggning	•
 Isolering	
 Ljuddämpning	
 Försvårar inbrott	





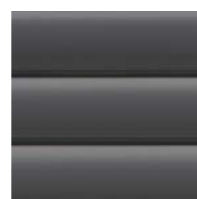

0000

### Inomhusmiljö

- Värmeskydd, mörkläggning och isolering

Värmeskydd	● ● ● ●
Mörkläggning	● ● ● ●
Isolering	● ●
Ljuddämpning	● ● ●
Försvarar inbrott	● ● ●

## Jalusi

Ta full kontroll över din inomhuskomfort med det överlägsna värmeskyddet och den överlägsna mörkläggningen som erbjuds av VELUX Jalusi. Det perfekta valet för ett komplett året runt-skydd. Den robusta pansarexteriören säkerställer det allra bästa utomhusskyddet.

- Totalt skydd
- Minskar värmeinsläppet med upp till 94%
- Fullständig mörkläggning
- Effektiv vinterisolering
- Ljudisolering
- Försvarar inbrott
- Finns i både el- och solcellsdriven variant som levereras med en förparad fjärrkontroll.

Takfönsterstorlek	FFKF06	FFKF08
	188×118	188×140
INTEGRA® Solar SSLS för 3-i-1	18.000:- 22.500:-	18.756:- 23.445:-

**OBS!** Vid beställning, ange alltid de första 6 siffrorna i EAN koden (570232) + numret under priserna. För aktuella leveranstider se [velux.se/leveranstider](http://velux.se/leveranstider).

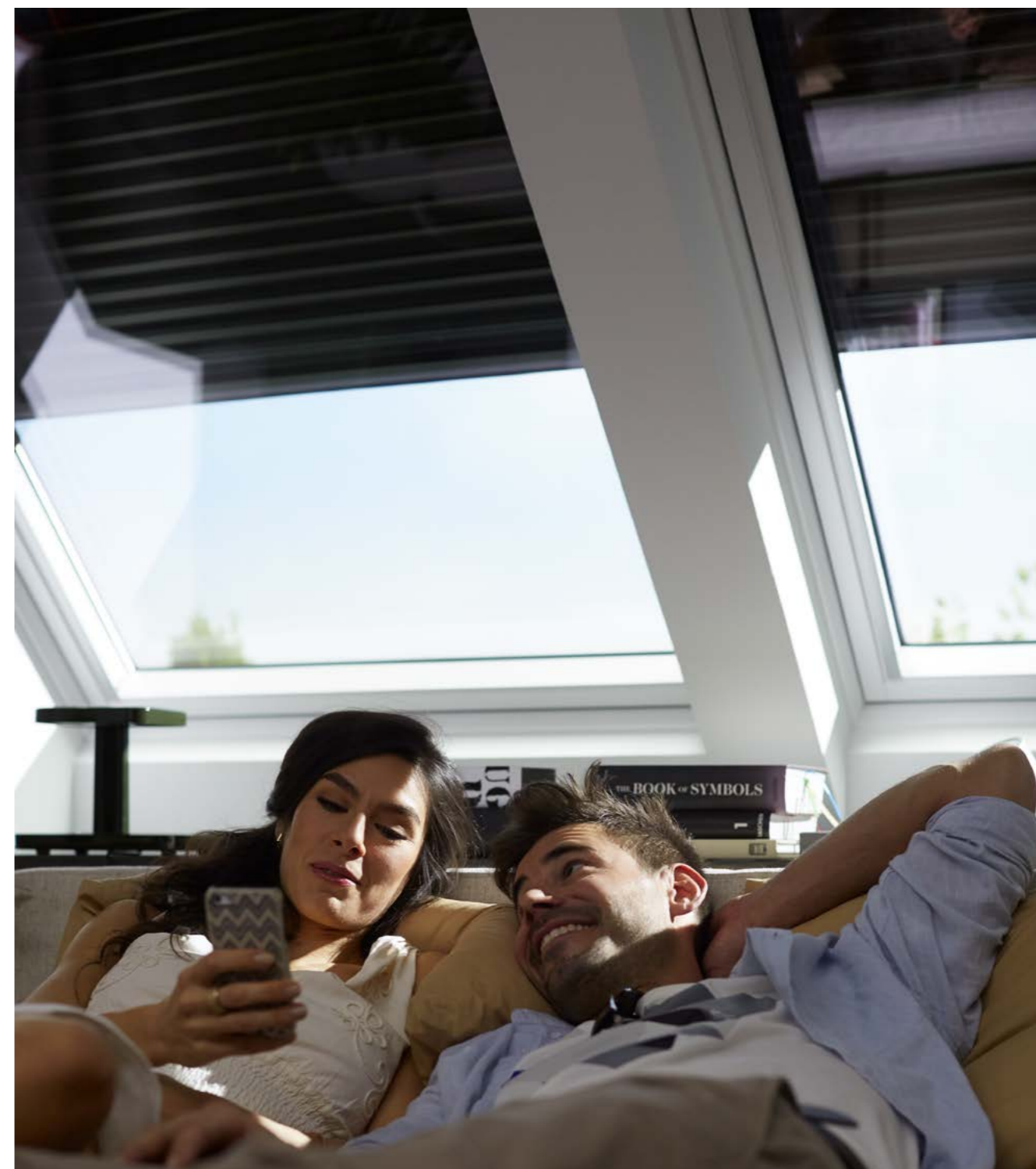

Takfönsterstorlek	CK01	CK02	CK04	CK06	FK04	FK06	FK08	MK04	MK06	MK08	MK10	MK12	PK04	PK06	PK08	PK10	SK06	SK08	SK10	UK04	UK08
INTEGRA® el (230V) SML	3.752:- 4.690:-	3.752:- 4.690:-	3.976:- 4.970:-	4.108:- 5.135:-	4.108:- 5.135:-	4.288:- 5.360:-	4.464:- 5.580:-	4.244:- 5.305:-	4.464:- 5.580:-	4.732:- 5.915:-	4.912:- 6.140:-	5.360:- 6.700:-	4.600:- 5.750:-	4.824:- 6.030:-	5.092:- 6.365:-	5.360:- 6.700:-	5.180:- 6.475:-	5.580:- 6.975:-	5.804:- 7.255:-	5.136:- 6.420:-	5.760:- 7.200:-
INTEGRA® el (230V) SMH*	-	-	-	-	-	6.000:- 7.500:-	6.252:- 7.815:-	-	6.252:- 7.815:-	6.628:- 8.285:-	-	-	-	6.752:- 8.440:-	7.128:- 8.910:-	-	7.252:- 9.065:-	7.812:- 9.765:-	-	-	-
INTEGRA® Solar SSL	5.252:- 6.565:-	5.252:- 6.565:-	5.564:- 6.955:-	5.752:- 7.190:-	5.752:- 7.190:-	6.000:- 7.500:-	6.252:- 7.815:-	5.940:- 7.425:-	6.252:- 7.815:-	6.628:- 8.285:-	6.876:- 8.595:-	7.500:- 9.375:-	6.440:- 8.050:-	6.752:- 8.440:-	7.128:- 8.910:-	7.500:- 9.375:-	7.252:- 9.065:-	7.812:- 9.765:-	8.128:- 10.160:-	7.188:- 8.985:-	8.064:- 10.080:-

\* SMH har utformats för VELUX INTEGRA® topphängda takfönster. Eldrivna SML och SMH och solcellsdrivna SSL är VELUX ACTIVE + App Control kompatibla. Läs mer om VELUX ACTIVE på sidan 20.

För aktuella leveranstider se [velux.se/leveranstider](http://velux.se/leveranstider).



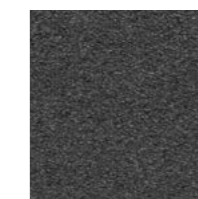

0000

### Inomhusmiljö

- Värmeskydd och mörkläggning

Värmeskydd	● ● ●
Mörkläggning	● ● ●
Isolering	●
Ljuddämpning	●
Försvårar inbrott	●

## Mörkläggande markis

Reducera värmen med VELUX Mörkläggande markis som erbjuder både bra värmeskydd och mörkläggning. Denna effektiva kombination är idealisk för den som vill ha en behaglig inomhusmiljö under varma dagar och sova bättre under varma nätter.

- 2-i-1-skydd
- Upp till 94% värmereducering
- Kraftigt, slitstarkt polyestertyg
- Finns i INTEGRA® Solar utförande med trådlös fjärrkontroll
- Monteras inifrån med eller utan professionell hjälp

Takfönsterstorlek	MK34	PK34	SK34	UK34
För fasad- och fasta underdelar	M34	P34	S34	U34
	-	P04	-	-
	<input type="checkbox"/>	<input type="checkbox"/>	<input type="checkbox"/>	<input type="checkbox"/>
INTEGRA® Solar SSS till GIL/GIU	3.944:- 4.930:-	4.496:- 5.620:-	4.880:- 6.100:-	5.132:- 6.415:-

För aktuella leveranstider se [velux.se/leveranstider](http://velux.se/leveranstider)

Takfönsterstorlek	FFKF06	FFKF08
	188x118	188x140
	<input type="checkbox"/>	<input type="checkbox"/>
INTEGRA® Solar SSSS för 3-i-1	12.216:- 15.270:-	12.732:- 15.915:-

För aktuella leveranstider se [velux.se/leveranstider](http://velux.se/leveranstider)

Takfönsterstorlek	CK01	CK02	CK04	CK06	FK04	FK06	FK08	MK04	MK06	MK08	MK10	MK12	PK04	PK06	PK08	PK10	SK06	SK08	SK10	UK04	UK08
	<input type="checkbox"/>	<input type="checkbox"/>	<input type="checkbox"/>	<input type="checkbox"/>	<input type="checkbox"/>	<input type="checkbox"/>	<input type="checkbox"/>	<input type="checkbox"/>	<input type="checkbox"/>	<input type="checkbox"/>	<input type="checkbox"/>	<input type="checkbox"/>	<input type="checkbox"/>	<input type="checkbox"/>	<input type="checkbox"/>	<input type="checkbox"/>	<input type="checkbox"/>	<input type="checkbox"/>	<input type="checkbox"/>	<input type="checkbox"/>	<input type="checkbox"/>
INTEGRA® Solar SSS	3.564:- 4.455:-	3.564:- 4.455:-	3.776:- 4.720:-	3.904:- 4.880:-	3.904:- 4.880:-	4.072:- 5.090:-	4.244:- 5.305:-	4.032:- 5.040:-	4.244:- 5.305:-	4.496:- 5.620:-	4.668:- 5.835:-	5.092:- 6.365:-	4.372:- 5.465:-	4.584:- 5.730:-	4.836:- 6.045:-	5.092:- 6.365:-	4.920:- 6.150:-	5.304:- 6.630:-	5.516:- 6.895:-	4.880:- 6.100:-	5.472:- 6.840:-

Solcellsdriven SSS är VELUX ACTIVE kompatibel. Läs mer om VELUX ACTIVE på sidan 20.  
 För äldre VELUX takfönstergenerationer (VES) behövs en ZOZ 238 installationssats.  
 För VELUX takfönster i koppar behövs en ZOZ 240-installationssats.  
 För VELUX INTEGRA® GPU takfönster behövs en ZOZ 229S-installationssats.

För aktuella leveranstider se [velux.se/leveranstider](http://velux.se/leveranstider)

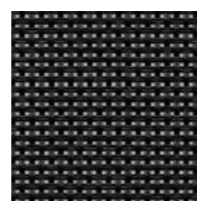

5060

### Inomhusmiljö

- Värmeskydd och transparens

	Värmeskydd	● ● ●
	Mörkläggning	●
	Isolering	
	Ljuddämpning	
	Försvarar inbrott	

## Markiser

Håller din inomhusmiljö sval och behaglig hela dagen med VELUX markiser som blockerar inkommande värme innan den någonsin når dina VELUX takfönster. Det perfekta valet för hemmakontor eller vardagsrum där du vill ha svalare temperaturer och minska bländning under soliga dagar.

- Effektiv värmeminskning
- Genomskinligt tyg – släpper in ljus och behåller utsikten utåt
- Finns som manuell eller fjärrstyrd med fjärrkontroll, antingen el- eller solcellsdriven
- Enkel installation från in- eller utsida

Takfönsterstorlek	FFKF06 188×118	FFKF08 188×140
INTEGRA® Solar MSLS för 3-i-1	10.800:- 13.500:-	11.256:- 14.070:-

För aktuella leveranstider se [velux.se/leveranstider](http://velux.se/leveranstider)

Takfönsterstorlek	CK01	CK02	CK04	CK06	FK04	FK06	FK08	MK04	MK06	MK08	MK10	MK12	PK04	PK06	PK08	PK10	SK06	SK08	SK10	UK04	UK08
Manuell MHL	532:- 665:-	532:- 665:-	532:- 665:-	532:- 665:-	612:- 765:-	612:- 765:-	612:- 765:-	664:- 830:-	664:- 830:-	664:- 830:-	664:- 830:-	664:- 830:-	772:- 965:-	772:- 965:-	772:- 965:-	772:- 965:-	844:- 1.055:-	844:- 1.055:-	844:- 1.055:-	932:- 1.165:-	932:- 1.165:-
INTEGRA® el (230V) MML	2.252:- 2.815:-	2.252:- 2.815:-	2.384:- 2.980:-	2.468:- 3.085:-	2.468:- 3.085:-	2.572:- 3.215:-	2.680:- 3.350:-	2.548:- 3.185:-	2.680:- 3.350:-	2.840:- 3.550:-	2.948:- 3.685:-	3.216:- 4.020:-	2.760:- 3.450:-	2.896:- 3.620:-	3.056:- 3.820:-	3.216:- 4.020:-	3.108:- 3.885:-	3.348:- 4.185:-	3.484:- 4.355:-	3.084:- 3.855:-	3.456:- 4.320:-
INTEGRA® Solar MSL	3.152:- 3.940:-	3.152:- 3.940:-	3.340:- 4.175:-	3.452:- 4.315:-	3.452:- 4.315:-	3.600:- 4.500:-	3.752:- 4.690:-	3.564:- 4.455:-	3.752:- 4.690:-	3.976:- 4.970:-	4.128:- 5.160:-	4.500:- 5.625:-	3.864:- 4.830:-	4.052:- 5.065:-	4.276:- 5.345:-	4.500:- 5.625:-	4.352:- 5.440:-	4.688:- 5.860:-	4.876:- 6.095:-	4.316:- 5.395:-	4.840:- 6.050:-

Eldriven MML och solcellsdriven MSL är VELUX ACTIVE kompatibla. Läs mer om VELUX ACTIVE på sidan 20.  
För äldre VELUX® takfönstergenerationer (VES) behövs en ZOZ 238 installationssats.  
För VELUX takfönster i koppar behövs en ZOZ 240-installationssats.  
För VELUX INTEGRA® GPU takfönster behövs en ZOZ 229S-installationssats.



Takfönsterstorlek	MK34	PK34	SK34	UK34
För fasad- och fasta underdelar	M34	P34	S34	U34
	-	P04	-	-
Manuell till GIL/GIU	1.040:- 1.300:-	1.184:- 1.480:-	1.284:- 1.605:-	1.352:- 1.690:-
INTEGRA® Solar till GIL/GIU	3.488:- 4.360:-	3.976:- 4.970:-	4.316:- 5.395:-	4.540:- 5.675:-
Manuell till CABRIO® underdelar	1.064:- 1.330:-	1.152:- 1.440:-	1.276:- 1.595:-	-
Manuell till VELUX fasadunderdelar	1.116:- 1.395:-	1.296:- 1.620:-	1.420:- 1.775:-	1.564:- 1.955:-

För aktuella leveranstider se [velux.se/leveranstider](http://velux.se/leveranstider)





# Tillbehör

---

## Tillbehör

Sid. 144

Elektriska tillbehör  
Manuell betjäning  
Lås och begränsare  
Monteringshjälpmedel



KUX 110



KSX 100/100K



KLB 100



KLI 311, 312 och 313



KLF 200

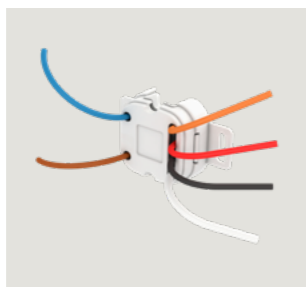

KLF 050



ZCT 100 och ZCT 200K



ZOX 085



ZOX 012K1



ZOX 010K



ZOX 011



ZZZ 220/220K



ZZZ 129K och ZZZ 130K



ZZZ 131K



ZZZ 176K



ZZZ 258

## Takfönstertillbehör

### Elektriska tillbehör

#### Strömförsörjning KUX 110

Strömförsörjning för fjärrstyrning av VELUX fjärrstyrda in- eller utvändiga solskydd när dessa monteras på ett manuellt manövrerat takfönster eller en fast takfönsterkupol.

#### Uppgraderingskit KSX 100/ 100K

Komplett solcellsdrivet uppgraderingskit för få manuella pivåhängda takfönster att bli fjärrstyrda, utan kabeldragning. Regnsensor ingår. Läs av din typskylt för att se vilket uppgraderingskit du ska beställa.

#### Batteri-backup KLB 100

Batteribackupen säkerställer att VELUX eldrivna takfönster stängs och VELUX eldrivna solskydd/jalusier höjs vid strömavbrott. Detta rekommenderas för användning i regioner som drabbas av frekventa strömavbrott.

#### VELUX fjärrkontroll – takfönster KLI 311

Med den trådlösa fjärrkontrollen KLI 311 kan du enkelt öppna, stänga och stoppa VELUX INTEGRA® takfönster som är el eller solcellsdrivna, eller VELUX takfönster som har uppgraderats. En fjärrkontroll kan användas för att styra flera takfönster.

#### VELUX fjärrkontroll – invändigt solskydd KLI 312

Med den trådlösa fjärrkontrollen KLI 312 kan du enkelt öppna, stänga och stoppa VELUX fjärrstyrda invändiga solskydd. En fjärrkontroll kan användas för att styra flera solskydd.

#### VELUX fjärrkontroll – utvändiga solskydd KLI 313

Med fjärrkontrollen KLI 313 kan du enkelt öppna, stoppa och stänga VELUX fjärrstyrda utvändiga solskydd. En fjärrkontroll kan användas för att styra flera utvändiga solskydd.

#### VELUX interface KLF 200

KLF 200 är programmerbar och kan användas för drift av io-homecontrol®-kompatibla elektriska produkter via externa styrenheter såsom brytare och sensorer (potentialfria kontakter). Kan styra 5 produkter eller 5 grupper med upp till 200 elektriska produkter. Kan också användas som en io-homecontrol®-repeater.

#### VELUX interface KLF 050

Använd KLF 050 för grundläggande trådlös drift av io-homecontrol®-produkter via anslutning till standardbrytare (potentialfri). Styr en produkt eller en grupp av samma typ produkttyp. Monteras i en apparatdosa i väggen och med 230 VAC.

### Manuell betjäning

#### Förlängningsdel till betjäningsstång ZCT 100

Förlängningsdel för teleskopisk betjäningsstång ZCT 200K, vilket tillför 100 cm till den upp till 180 cm långa teleskopiska betjäningsstången.

#### Betjäningsstång ZCT 200K

Teleskopisk betjäningsstång 100-180 cm möjliggör manövrering av VELUX manuellt manövrerade pivåhängda takfönster, invändiga solskydd och insektskydd som är monterade utom räckhåll.

#### Adapter för solskydd ZOX 085

Adapter för invändiga solskydd till betjäningsstänger.

### Takfönsterspärr och lås

#### Låsbar fönsterspärr ZOX 012K1

Fönsterlås för VELUX pivåhängda takfönster som förhindrar att takfönstren öppnas inifrån utan nyckel.

#### Öppningsbegränsare ZOX 010K

Öppningsbegränsare (säkerhetslås) som hindrar VELUX pivåhängda takfönster från att öppnas mer än 10 cm.

#### Nyckel till öppningsbegränsare ZOX 011

Används med ZOX 010K.

### Underhåll

#### ZZZ 220/220K

ZZZ 220/220K är Underhållskit, innehåll: Luftfilter, ventilationsklafffilter och smörjfett. Läs av din typskylt för att se vilket underhållskit du ska beställa.

#### ZZZ 129K

Professionell reparationssett utformad för att täcka över märken och repor i finishen på VELUX takfönster i polyuretan.

#### ZZZ 130K

Professionell reparationssett utformad att reparera märken och repor finishen på VELUX takfönster i vitmålad furu.

#### ZZZ 131K

Rengöringskit för vitmålat VELUX takfönster. Inkluderar specialrengöringsmedel för borttagning av olja och fett, skydd för att återställa den vattenavvisande ytan och en appliceringssvamp.

#### ZZZ 176K

Professionell reparationssett utformad att reparera märken och repor finishen på VELUX takfönster i klarlackad furu.

### Monteringshjälpmedel

#### ZZZ 258

VELUX Protect Tool består av 3 profiler som monteras på bottenstycket och sidokarmarna för att förhindra att bågen gör märken i karmen under själva monteringen. Kan användas med alla typer och storlekar av VELUX takfönster.

### Handtag med lås

<b>Handtag med lås</b> 028323	<b>Handtag med lås</b> 028321	<b>Handtag med lås</b> 028325
Används till topphängt Vit polyuretan takfönster (GPU/GTU) Inkl. 2 nycklar	Används till topphängt Vitmålat takfönster (GPL/GTU) Inkl. 2 nycklar	Används till Hanverkarutgång (GXU/GXL) Inkl. 2 nycklar
367- 459-	367- 459-	459- 574-

### Elektriska tillbehör

KUX 110	1.440,- 1.800,-
KSX 100	2.984,- 3.730,-
KSX 100K	2.984,- 3.730,-
KLB 100	260,- 325,-
KLI 311	260,- 325,-
KLI 312	260,- 325,-
KLI 313	260,- 325,-
KLF 200	1.716,- 2.145,-
KLF 050	476,- 595,-

### Betjäningsstänger

ZCT 100	168,- 210,-
ZCT 200K	328,- 410,-
ZOX 085	68,- 85,-

### Takfönsterspärr och lås

ZOX 012K1	240,- 300,-
ZOX 010K	336,- 420,-
ZOX 011	104,- 130,-

### Underhåll

ZZZ 220/220K	284,- 355,-
ZZZ 129K	428,- 535,-
ZZZ 130K	252,- 315,-
ZZZ 131K	240,- 300,-
ZZZ 176K	356,- 445,-

### Monteringshjälpmedel

ZZZ 258	244,- 305,-
---------	----------------





# Praktisk information

---

## Praktisk information

Sid. 148

VELUX Utbildningar  
Återförsäljarinformation  
Kundsupport  
VELUX Hantverkarbonus  
Garantier

---

## Takfönstertyp

Sid. 150

---

## VELUX produktkodsysteem

Sid. 151

Så här hittar du din takfönstertyp och takfönsterstorlek

---

## Tvärsnitt av takfönster

Sid. 152

---

## Tvärsnitt av takfönsterkupoler

Sid. 153

---

## Storlek och utbyte

Sid. 154

# Praktisk information



## VELUX Utbildningar

Vi erbjuder kostnadsfria utbildningar som passar ditt behov, oavsett tidigare erfarenhet av VELUX takfönsterinstallationer. För att kunna nå ut i hela Sverige så erbjuder vi inte bara fysiska utbildningsträffar utan även digitala onlineutbildningar.

Läs mer och boka plats på någon av våra populära utbildningar här: [velux.se/utbildning](http://velux.se/utbildning)



## Återförsäljarinformation

Det enklaste sättet att göra din beställning är via vår VELUX Dealer Extranet 3.0 eller EDI. VELUX Dealer Extranet 3.0 erbjuder ett antal ytterligare funktioner, till exempel en produkt- och prissökningsfunktion, offertskapande, leveransspårning och mycket, mycket mer.

Registrera dig kostnadsfritt för VELUX Dealer Extranet 3.0 på [dealerextranet3.velux.se](http://dealerextranet3.velux.se)



## Kundsupport

Oavsett om du vill få råd vid montage, ställa en fråga om en specifik produkt eller få tips för ditt byggprojekt står VELUX kundsupport redo att hjälpa dig:

E-post: [info@velux.se](mailto:info@velux.se)

Telefon: 042-20 83 80



## VELUX Hantverkarbonus

Är du montör och installerar VELUX takfönster? Du vet väl om att du kan tjäna bonuspoäng på dina köpta VELUX produkter genom VELUX Hantverkarbonus? Detta ger dig poäng varje gång du köper en VELUX produkt i en byggvaru-handel. Överför helt enkelt din faktura i systemet och lös sedan in dina intjänade bonuspoäng hos en av våra partners, online eller i butik.

Registrera dig på [velux.se/bonus](http://velux.se/bonus)



## Garantier

Alla VELUX produkter och tillbehör är noggrant testade för att leverera den höga kvalitet du förväntar dig. Om din VELUX-produkt inte skulle uppfylla dina förväntningar erbjuder vi följande garantier:

### 10 år

VELUX takfönster, takfönster-kupoler för platta tak, ljus-tunnlar och intäckningsplåtar

### 2 år

Takfönster för obebodda utrymmen

### 3 år

Invändiga solskydd och insektsnät, manuella markiser, motorer och tillbehör för elektriska och solcellsdrivna produkter

Dessutom ser vi till att reservdelar finns tillgängliga för alla produkter som är upp till 25 år gamla.





# Takfönster- typ

Att byta ut ett VELUX takfönster är enklare än du tror. Enkelt att montera och möjliggör förbättrad energieffektivitet, en bättre inomhusmiljö, mer dagsljus och frisk luft.

- Samma VELUX standardstorlekar är tillgängliga
- Monteras snabbt och enkelt från insidan



## Så här hittar du takfönstertyp och storlek

Samma standardstorlekar finns fortfarande tillgängliga idag, och det finns gott om möjligheter till uppgradering.

**Från 2012**

Typ Storlek

**1998-2011**

Typ Storlek

**1992-1998**

Typ Storlek

**Före 1992**

Typ Storlek

Utvändigt karmyttermått (B×H) cm.

	55×70	55×78	55×98	55×118	78×98	66×118	70×118	78×118	78×140	134×98	98×140	114×118	94×98	94×160	134×140	
	□	□	□	□	□	□	□	□	□	□	□	□	□	□	□	
Nuvarande storlek	CK01	CK02	CK04	CK06	MK04	FK06		MK06	MK08	UK04	PK08	SK06	PK04	PK10	UK08	
1999-2013	C01	C02	C04	C06	M04	F06		M06	M08	U04	P08	S06	P04	P10	U08	
1992-1998		102	104		304	206		306	308	804		606		410	808	
Före 1992	9		6		1			5		2	7		4		3	8

# VELUX produkt- kods-system

Alla VELUX -produkter använder följande kods-system för klassificering:

**GGL MK06 2168 21**

Takfönstertyp	GGL	MK06	2168	21
Takfönsterstorlek	GGL	MK06	2168	21
Invändig finish	GGL	MK06	2168	21
Utvändig plåt	GGL	MK06	2168	21
Glaskasset	GGL	MK06	2168	21
Betjäning	GGL	MK06	2168	21

## Takfönstertyper

GGL	Pivåhängt takfönster i furu
GGLS	3-i-1-takfönster i furu
GPU	Topphängt takfönster i vit polyuretan
GPL	Topphängt takfönster i furu
GIU	Nedre takfönster i vit polyuretan
GIL	Nedre takfönster i furu
VIU	Fast fasadfönster i vit polyuretan
VFE	Öppningsbart fasadfönster i furu, inåtgående bottenhängt
VFA	Öppningsbart fasadfönster i furu, inåtgående vänsterhängt (sett från insidan) kan även tiltas
VFB	Öppningsbart fasadfönster i furu, inåtgående högerhängt (sett från insidan) kan även tiltas
GDL	VELUX CABRIO® takbalkong i furu
GEL	Topphängd takterassektion i furu
VEA	Högerhängd vertikal takterassektion i furu
VEB	Vänsterhängd vertikal takterassektion i furu
VEC	Fast vertikal takterassektion i furu
GVT	Sidohängd takutgång för hantverkare för obebodda rum (svart polyuretan)
GVO	Topphängt takfönster för historiska byggnader (svart polyuretan)
GXL	Sidohängd hantverkarutgång i furu
GXU	Sidohängd hantverkarutgång i polyuretan
TWF/TLF	Ljustunnel med flexrör
TWR/TLR	Ljustunnel med fast rör
CVP	VELUX INTEGRA® el (230V) takfönsterkupol
CFP	Fast takfönsterkupol
CSP	Takfönsterkupol för brand- & rökgasventilation
CXP	Sidohängd hantverkarutgång (takfönsterkupol)
CVU	Öppningsbar takfönsterkupol, nya generationen
CFU	Fast takfönsterkupol, nya generationen

## Takfönsterstorlek

Se alla storlekar i VELUX storleks- och kompatibilitetstabell på sidan 154

Kompatibla takfönster. Intäcksplåtar, övriga installationsprodukter och solskydd är markerade med ett "K" i storlekkoden

## Invändig finish

- 0 Vit polyuretan
- 2 Vitmålad furu
- 3 Klarlackad furu

## Utvändig beklädnad

- 0 Aluminium
- 1 Koppar
- 3 Zink

## Glascalternativ

- 66 3-glaskasset för hög energieffektivitet med lättrenjorda och daggskyddande beläggningar
- 67 Vårt bäst presterande 3-glaskasset ger optimal energieffektivitet och komfort inomhus
- 68 3-glaskasset för förbättrad energieffektivitet
- 86 3-glaskasset för extrema väderförhållanden med extra tätningar och förstärkningar för att stå emot tung blötsnö, kraftiga regn och stormvindar

## Betjäning

- 21 Fjärrstyrda takfönster, INTEGRA® el (230V)
- 30 Fjärrstyrda takfönster, INTEGRA® Solar
- 40 Brand- & rökgasventilation

# Tvärsnitt av takfönster

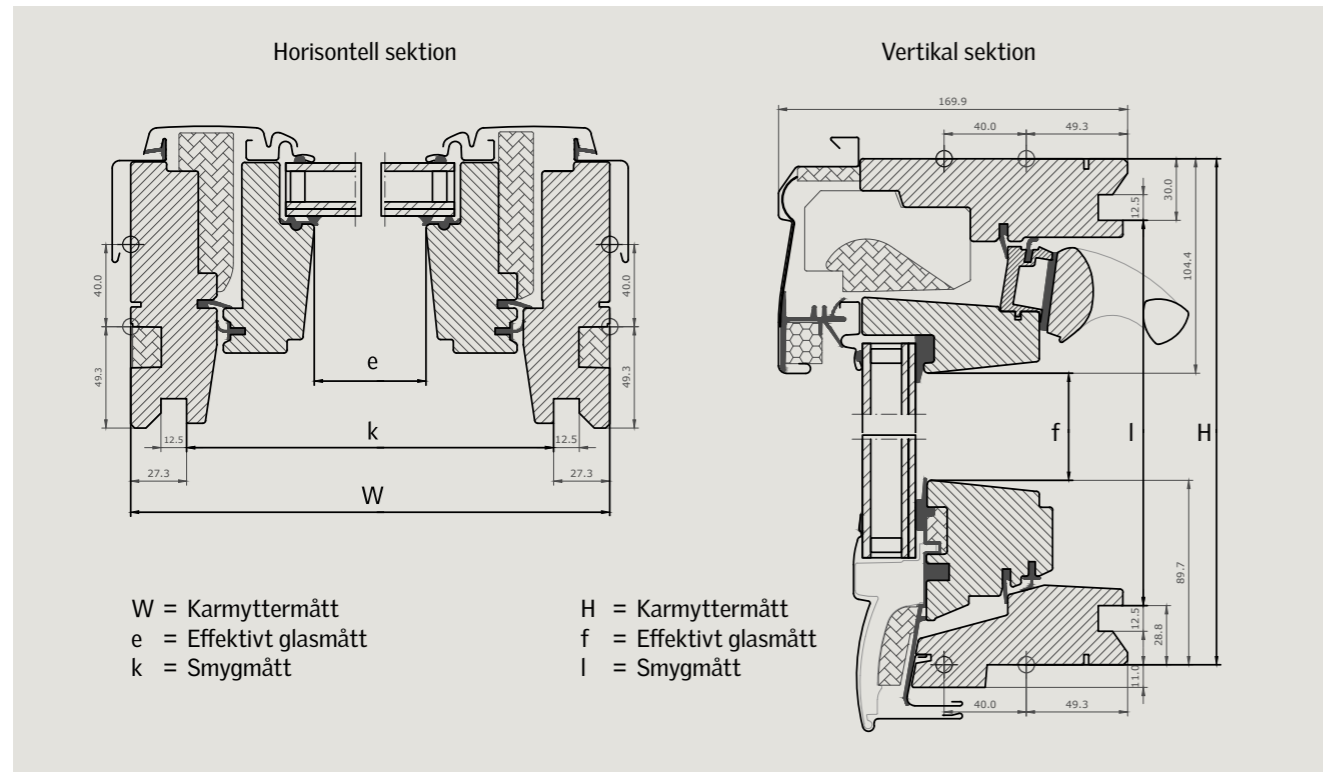

# Tvärsnitt av takfönsterkupoler

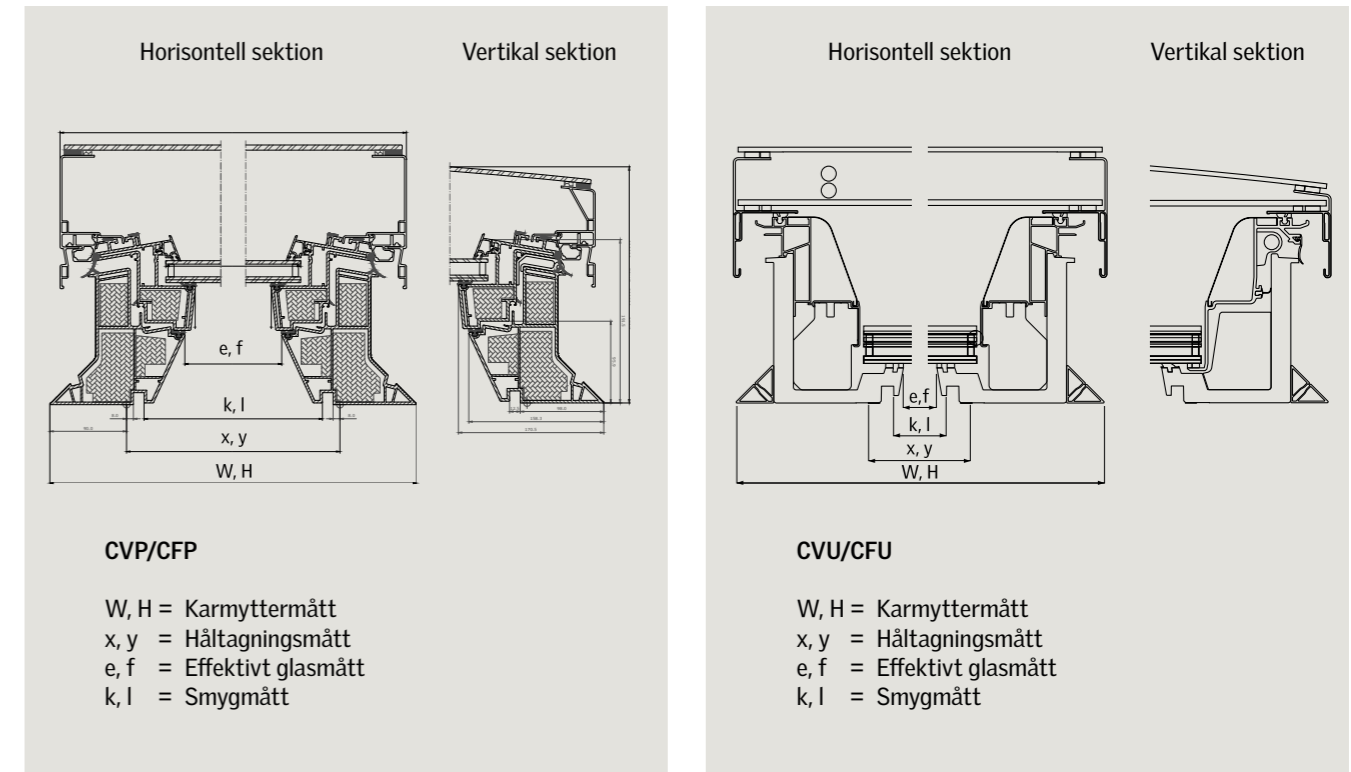

## Mått

Takfönsterstorlek	Karmyttermått (mm)		Håltagningsmått (mm)		Effektivt glasmått (mm)		Glasareal (mm <sup>2</sup> )	Smygmått (mm)	
	Bredd (W)	Höjd (H)	Bredd	Höjd	Bredd (e)	Höjd (f)		Bredd (k)	Höjd (l)
CK01	550	700	600	745	370	500	0,19	495	641
CK02	550	778	600	823	370	580	0,21	495	719
CK04	550	978	600	1023	370	780	0,24	495	919
CK06	550	1178	600	1223	370	980	0,36	495	1119
FK04	660	978	710	1023	480	780	0,37	605	919
FK06	660	1178	710	1223	480	980	0,47	605	1119
FK08	660	1398	710	1443	480	1200	0,58	605	1339
MK04	780	978	830	1023	600	780	0,47	725	919
MK06	780	1178	830	1223	600	980	0,59	725	1119
MK08	780	1398	830	1443	600	1200	0,72	725	1339
MK10	780	1600	830	1645	600	1400	0,84	725	1541
MK12	780	1800	830	1845	600	1600	0,96	725	1741
PK04	942	978	990	1023	760	780	0,61	887	919
PK06	942	1178	990	1223	760	980	0,75	887	1119
PK08	942	1398	990	1443	760	1200	0,91	887	1339
PK10	942	1600	990	1645	760	1400	1,06	887	1541
SK06	1140	1178	1190	1223	960	980	0,94	1085	1119
SK08	1140	1398	1190	1443	960	1200	1,15	1085	1339
SK10	1140	1600	1190	1645	960	1400	1,34	1085	1541

## Mått

Tillgängliga storlekar (b×h)	Karmyttermått (mm)		Håltagningsmått (mm)		Effektivt glasmått (mm)		Glasareal (mm <sup>2</sup> )	Smygmått (mm)	
	Bredd (W)	Höjd (H)	Bredd (x)	Höjd (y)	Bredd (e)	Höjd (f)		Bredd (k)	Höjd (l)
<b>CVP/CFP</b>									
60 × 60 cm	780	780	600	600	435	435	0,19	559	559
60 × 90 cm	780	1080	600	900	435	735	0,32	559	859
80 × 80 cm	980	980	800	800	635	635	0,40	759	759
90 × 90 cm	1080	1080	900	900	735	735	0,54	859	859
90 × 120 cm	1080	1380	900	1200	735	1035	0,76	859	1159
100 × 100 cm	1180	1180	1000	1000	835	835	0,70	959	959
100 × 150 cm	1180	1680	1000	1500	835	1335	1,11	959	1459
120 × 120 cm	1380	1380	1200	1200	1035	1035	1,07	1159	1159
150 × 150 cm	1680	1680	1500	1500	1335	1335	1,78	1459	1459
<b>CVU/CFU</b>									
60 × 60 cm	895*	895*	610	610	538	538	0,29	559	559
90 × 60 cm	1195*	895*	910	910	838	538	0,45	859	559
80 × 80 cm	1095*	1095*	810	810	738	738	0,54	759	759
90 × 90 cm	1195*	1195*	910	910	838	838	0,70	859	859
100 × 100 cm	1295*	1295*	1010	1010	938	938	0,88	959	959
120 × 90 cm	1495*	1195*	1210	910	1138	838	0,95	1159	859
120 × 120 cm	1495*	1495*	1210	1210	1138	1138	1,30	1159	1159
150 × 100 cm	1795*	1295*	1510	1010	1438	938	1,35	1459	959
150 × 150 cm	1795*	1795*	1510	1510	1438	1438	2,07	1459	1459
200 × 100 cm	2295*	1295*	2010	1010	1938	938	1,82	1959	959



# Storlek och utbyte

Vill du byta ut ditt befintliga VELUX takfönster?  
Använd storleksguiden för att hitta din nuvarande fönsterkod och ersättningskoden.

## Använd vår storleksguide

Nuvarande VELUX storlekkod

Nya generationens takfönsterkupoler  
för platta tak 2.0

VELUX takfönster i nuvarande generation / Takfönsterkupoler 1.0

Storlekkod för VELUX äldre generationens  
takfönster

<b>MK06</b>	
CVU	
CFU	
GGL	
GPL	
CVP	
CFP	14
GGU	306
GPU	M06

## Takfönsterkupoler

Hälmått (b×h) mm

	600	800	900	1000	1200	1500	2000
600	<b>060060</b> CFP CVP CFU CVU		<b>090060</b> CFU CVU				
800		<b>080080</b> CFP CVP CFU CVU					
900	<b>060090</b> CFP CVP		<b>090090</b> CFP CVP CFU CVU		<b>120090</b> CFU CVU		
1000				<b>100100</b> CFP CVP CXP CSP CFU CVU		<b>150100</b> CFU CVU	<b>200100</b> CFU CVU
1200			<b>090120</b> CFP CVP CXP		<b>120120</b> CFP CVP CXP CSP CFU CVU		
1500				<b>100150</b> CFP CVP		<b>150150</b> CFP CVP CFU CVU	

Basenhetens höjd 150 mm: CFP, CVP, CXP, CSP, CFU, CVU

## Ljustunnel, 350 mm

mm

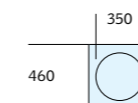

**OK14**  
TWR  
TLR

TWF  
TLF

## Ljustunnel för platta tak, 350 mm

mm

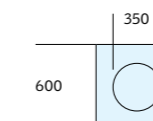

**OK14**

TCF  
TCR

## VELUX 3-i-1

Karmyttermått (b×h) mm

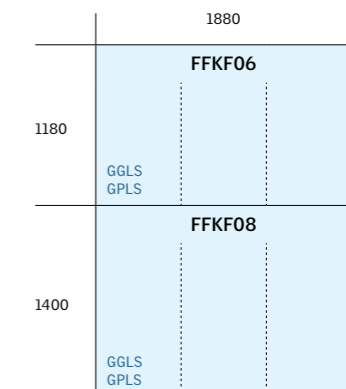

## Takfönster

Karmyttermått (b×h) mm

	472	550	660	780	942	1140	1340
550					<b>PK25</b> GGL 425 P25		
624				<b>MK27</b> GGL M27			
698		<b>CK01</b> GGL 9 101 C01				<b>SK01</b> GGL 601 S01	
778		<b>CK02</b> GGL 102 GGU C02					
978	<b>BK04</b> GGL 064 B04	<b>CK04</b> GGL 6 GPU C04	<b>FK04</b> GGL 204 GGU F04	<b>MK04</b> GGL 1 GPU M04	<b>PK04</b> GGL 31 GPU P04		<b>UK04</b> GGL 7 GPU U04
1178		<b>CK06</b> GGL GPL GGU GPU C06	<b>FK06</b> GGL (5) GGU 206 GPU F06	<b>MK06</b> GGL 14 GGU 306 GPU M06	<b>PK06</b> GGL (065) GGU 406 GPU P06	<b>SK06</b> GGL GPL GGU GPU S06	
1398			<b>FK08</b> GGL GPL GGU GPU	<b>MK08</b> GGL 2 GGU 308 GPU M08	<b>PK08</b> GGL GPL GGU GPU 408 P08	<b>SK08</b> GGL GPL GGU GPU 10 S08	<b>UK08</b> GGL GPL GGU GPU 8 U08
1600				<b>MK10</b> GGL GPL 13 GGU 310 GPU M10	<b>PK10</b> GGL GPL 3 GGU 410 GPU P10	<b>SK10</b> GGL GPL GGU GPU 610 S10	<b>UK10</b> GGL GPL GGU GPU 810 U10
1800				<b>MK12</b> GGL 312 M12			

## Kombitak

Karmyttermått (b×h) mm

	472	550	660	780	942	1140	1340
920				<b>MK34</b> GIL 334 GIU M34	<b>PK34</b> GIL 434 GIU P34	<b>SK34</b> GIL 634 GIU S34	<b>UK34</b> GIL 834 GIU U34

## Takterrass

Karmyttermått (b×h) mm

	780
1360	<b>M08</b> GEL 308
1090	<b>M35</b> GEL 335

## Fasadfönster

Karmyttermått (b×h) mm

	780	942	1140	1340
601	<b>MK31</b> VFE 331 VIU M31	<b>PK31</b> VFE 431 VIU P31	<b>SK31</b> VFE 631 VIU S31	<b>UK31</b> VFE 831 VIU U31
955	<b>MK35</b> VFE 334 VFA VFB VIU M34	<b>PK35</b> VFE 434 VFA VFB VIU P34	<b>SK35</b> VFE 634 VFA VFB VIU S34	<b>UK35</b> VFE 834 VIU U34
1155	<b>MK36</b> VFE 336 VFA VFB VIU M36	<b>PK36</b> VFE 436 VFA VFB VIU P36	<b>SK36</b> VFE 636 VFA VFB VIU S36	<b>UK36</b> VFE VIU
1375	<b>MK38</b> VFE 338 VFA VFB VIU M38	<b>PK38</b> VFE 438 VFA VFB VIU P38	<b>SK38</b> VFE 638 VFA VFB VIU S38	<b>UK38</b> VFE VIU

## Takbalkong

Karmyttermått (b×h) mm

	780	942	1140
2520	<b>MK19</b> (MK10)	<b>PK19</b> (PK10)	<b>SK19</b> (SK10)
	(MK34)	(PK34)	(SK34)

## Takfönster för oisolerade rum

Karmyttermått (b×h) mm

	450	460	480	540	850	900
480						<b>024</b> VLT 1000
550	<b>025</b> VLT 1000					
610		<b>GVK</b> VLT 0000				
730	<b>029</b> VLT 1000					
830			<b>103</b> GVT			
850			<b>034</b> VLT 1000		<b>033</b> VLT 1000	
900			<b>034</b> VLT 1000			

## Kulturtakfönster

Karmyttermått (b×h) mm

	540	495
550		<b>3K2</b> GVR
760	<b>GVO</b>	
800		<b>3K3</b> GVR



## Takfönster - Kombifasad

Karmyttermått (b x h) mm

	472	550	660	780	942	1140	1340
550					<b>PK25</b> GGL 425 P25		
698		<b>CK01</b> GGL				<b>SK01</b> GGL 601 S01	
778		<b>CK02</b> GGL 102 GGU C02					
978	<b>BK04</b> GGL 064 B04	<b>CK04</b> GGL GGU GPU GXU 104 C04	<b>FK04</b> GGL GGU GPU 204 F04	<b>MK04</b> GGL GXL GGU GPU 304 M04	<b>PK04</b> GGL 404 P04		<b>UK04</b> GGL GGU 804 U04
1178		<b>CK06</b> GGL GGU GPU GXU 206 C06	<b>FK06</b> GGL GXL GGU GPU 206 GXU F06	<b>MK06</b> GGL GGU GPU 306 M06	<b>PK06</b> GGL GGU GPU 406 P06	<b>SK06</b> GGL GGU GPU 606 S06	
1398			<b>FK08</b> GGL GGU GPU	<b>MK08</b> GGL GTL GGU GPU GTU 308 M08	<b>PK08</b> GGL GGU GPU 408 P08	<b>SK08</b> GGL GTL GGU GPU GTU 608 S08	<b>UK08</b> GGL GGU GPU 808 U08
1600				<b>MK10</b> GGL GGU GPU 310 M10	<b>PK10</b> GGL GGU GPU 410 P10	<b>SK10</b> GGL GGU GTU 610 S10	<b>UK10</b> GGL 810 U10
920				<b>MK34</b> GIL GIU	<b>PK34</b> GIL GIU	<b>SK34</b> GIL GIU	<b>UK34</b> GIL GIU
601				<b>MK31</b> VFE VIU	<b>PK31</b> VFE VIU	<b>SK31</b> VFE VIU	<b>UK31</b> VFE VIU
955				<b>MK35</b> VFE VIU	<b>PK35</b> VFE VIU	<b>SK35</b> VFE VIU	<b>UK35</b> VFE VIU
1155				<b>MK36</b>	<b>PK36</b>	<b>SK36</b>	<b>UK36</b>
1375				<b>MK38</b>	<b>PK38</b>	<b>SK38</b>	<b>UK38</b>



VELUX Svenska AB  
Karbingatan 22  
254 67 HELSINGBORG

Telefon: 042-20 83 80

E-post: [info@velux.se](mailto:info@velux.se)  
[velux.se](http://velux.se)

 [facebook.com/VELUXSweden](https://facebook.com/VELUXSweden)  
 [instagram.com/VELUX](https://instagram.com/VELUX)



**VELUX®**